



PEMERINTAH KABUPATEN GOWA

**DOKUMEN PELAKSANAAN ANGGARAN
SATUAN KERJA PERANGKAT DAERAH
(DPA SKPD)**

**BADAN PENDAPATAN DAERAH
TAHUN ANGGARAN 2024**

KODE	NAMA FORMULIR
DPA SKPD	Ringkasan DPA SKPD
DPA PENDAPATAN SKPD	Ringkasan Anggaran Pendapatan SKPD
DPA BELANJA SKPD	Ringkasan Anggaran Belanja SKPD
DPA PEMBIAYAAN SKPD	Ringkasan Anggaran Pembiayaan Daerah SKPD



BUPATI GOWA

KEPUTUSAN BUPATI GOWA
NOMOR 005/III/2023

TENTANG

PENGESAHAN DOKUMEN PELAKSANAAN ANGGARAN SATUAN KERJA PERANGKAT
DAERAH PADA UNIT KERJA BADAN PENDAPATAN DAERAH KABUPATEN GOWA
TAHUN ANGGARAN 2024

BUPATI GOWA ,

- Menimbang : a. bahwa untuk kelancaran pelaksanaan kegiatan setiap unit kerja pada Tahun Anggaran 2024, maka perlu dituangkan dalam Dokumen Pelaksanaan Anggaran yang ditetapkan dengan Keputusan Bupati Gowa ;
- b. bahwa untuk maksud tersebut di atas, perlu ditetapkan dengan Keputusan Bupati Gowa.
- Mengingat : 1. Undang-Undang Nomor 28 Tahun 1999 tentang Penyelenggaraan Negara yang Bersih dan Bebas dari Korupsi, Kolusi dan Nepotisme (Lembaran Negara Republik Indonesia Tahun 1999 Nomor 75, Tambahan Lembaran Negara Republik Indonesia Nomor 3851), sebagaimana telah diubah beberapa kali terakhir dengan Undang-Undang Nomor 19 Tahun 2019 tentang Perubahan Kedua atas Undang-Undang Nomor 30 Tahun 2002 tentang Komisi Pemberantasan Tindak Pidana Korupsi (Lembaran Negara Republik Indonesia Nomor 6409);
2. Undang - Undang Nomor 23 Tahun 2014 tentang Pemerintahan Daerah (Lembaran Negara Republik Indonesia Tahun 2014 Nomor 244, Tambahan Lembaran Negara Republik Indonesia Nomor 5587) sebagaimana telah diubah beberapa kali terakhir dengan Undang-Undang Nomor 6 Tahun 2023 tentang Penetapan Peraturan Pemerintah Pengganti Undang-Undang Nomor 2 Tahun 2022 tentang Cipta Kerja Menjadi Undang-Undang (Lembaran Negara Republik Indonesia Tahun 2023 Nomor 41, Tambahan Lembaran Negara Republik Indonesia Nomor 6856);
3. Peraturan Pemerintah Nomor 12 Tahun 2019 tentang Pengelolaan Keuangan Daerah (Lembaran Negara Republik Indonesia Tahun 2019 Nomor 42, Tambahan Lembaran Negara Republik Indonesia Nomor 6322);



KABUPATEN GOWA

PERSETUJUAN REKAPITULASI
DOKUMEN PELAKSANAAN ANGGARAN
SATUAN KERJA PERANGKAT DAERAH
(DPA-SKPD)

TAHUN ANGGARAN 2024

Berdasarkan hasil verifikasi Tim Anggaran Pemerintah Daerah atas seluruh dokumen pelaksanaan anggaran satuan kerja perangkat daerah:

- a. Nama : Indra wahyudi Yusuf, SE., M.Adm.
SDA
b. NIP : 197703132010011011
c. Jabatan : KEPALA BADAN PENDAPATAN
DAERAH

menyetujui untuk dilakukan pengesahan atas dokumen pelaksanaan anggaran satuan kerja perangkat daerah Pemerintah Kab. Gowa sebagai dasar pelaksanaan anggaran daerah Tahun Anggaran 2024

Kode	Nama Formulir
DPA-SKPD	Ringkasan DPA SKPD
DPA-PENDAPATAN SKPD	Rincian Anggaran Pendapatan SKPD
DPA-BELANJA SKPD	Rincian Anggaran Belanja SKPD
DPA-PEMBIAYAAN SKPD	Rincian Anggaran Pembiayaan Daerah SKPD

Demikian disampaikan dan dipergunakan sebagaimana mestinya.

Disetujui oleh,
Sekretaris Daerah

Sungguminasa, Tanggal 29 Desember
2023

Disahkan oleh,
PPKD

H. ABDUL KARIM DANIA, SE., MM.
NIP: 196412311996031012

H. ABDUL KARIM DANIA, SE., MM.
NIP: 196412311996031012



KABUPATEN GOWA

DOKUMEN PELAKSANAAN ANGGARAN
SATUAN KERJA PERANGKAT DAERAH
(DPA-SKPD)

TAHUN ANGGARAN 2024

URUSAN PEMERINTAHAN: 5 - UNSUR PENUNJANG URUSAN
PEMERINTAHAN

BIDANG URUSAN : 5.02 - KEUANGAN

ORGANISASI : 5.02.0.00.0.00.03.0000 - Badan Pendapatan
Daerah

- a. Nama : Indra wahyudi Yusuf, SE., M.Adm.
SDA
b. NIP : 197703132010011011
c. Jabatan : KEPALA BADAN PENDAPATAN
DAERAH

Kode	Nama Formulir
DPA-PENDAPATAN SKPD	Rincian Anggaran Pendapatan SKPD
DPA-BELANJA SKPD	Rincian Anggaran Belanja SKPD
DPA-BELANJA SKPD	Rincian Anggaran Pembiayaan Daerah SKPD

Disahkan oleh,
PPKD

Sungguminasa, Tanggal 29 Desember
2023

Pengguna Anggaran

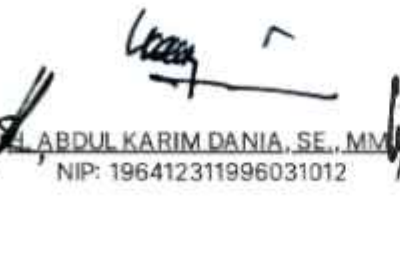
ABDUL KARIM DANIA, SE., MM
NIP: 196412311996031012

Indra wahyudi Yusuf, SE., M.Adm.
SDA
NIP: 197703132010011011

DOKUMEN PELAKSANAAN ANGGARAN SATUAN KERJA PERANGKAT DAERAH			DPA REKAPITULASI SKPD
PEMERINTAH KAB. GOWA TAHUN ANGGARAN 2024			
Nomor : DPA/A.1/5.02.0.00.0.00.03.0000/001/2024			
Organisa : 5.02.0.00.0.00.03.0000 - Badan Pendapatan Daerah si			
Ringkasan Dokumen Pelaksanaan Anggaran Pendapatan dan Belanja Daerah Satuan Kerja Perangkat Daerah			
Kode Rekening		Uraian	Jumlah (Rp)
4	1	PENDAPATAN ASLI DAERAH (PAD)	Rp161.047.635.430
4	1	01 Pajak Daerah	Rp161.047.635.430
		Jumlah Pendapatan	Rp161.047.635.430
5	1	BELANJA OPERASI	Rp16.512.517.725
5	1	01 Belanja Pegawai	Rp9.740.502.428
5	1	02 Belanja Barang dan Jasa	Rp6.772.015.297
5	2	BELANJA MODAL	Rp388.765.000
5	2	02 Belanja Modal Peralatan dan Mesin	Rp288.765.000
5	2	06 Belanja Modal Aset Lainnya	Rp100.000.000
		Jumlah Belanja	Rp16.901.282.725
		Total Surplus/(Defisit)	Rp144.146.352.705
		Jumlah Penerimaan Pembiayaan	Rp0
		Jumlah Pengeluaran Pembiayaan	Rp0
		Pembiayaan Neto	Rp0

Rencana Realisasi Penerimaan per Bulan*) (Rp)		Rencana Realisasi Rencana Penarikan Dana per Bulan*) (Rp)		<p>Sunggumaha, Tanggal 29 Desember 2023 KEPALA BADAN PENDAPATAN DAERAH</p> <p> Indra wahyudi yusuf, SE., M.Adm. SDA NIP. 197703132010011011</p> <p>Mengesahkan, PPKD</p> <p> H. ABDUL KARIM DANIA, SE., MM. NIP. 196412311996031012</p>
Januari	Rp8.578.000.000	Januari	Rp403.690.480	
Februari	Rp10.390.000.000	Februari	Rp1.582.353.187	
Maret	Rp10.600.000.000	Maret	Rp712.567.230	
April	Rp10.850.000.000	April	Rp2.294.066.240	
Mei	Rp11.900.000.000	Mei	Rp794.380.637	
Juni	Rp14.000.000.000	Juni	Rp727.635.730	
Juli	Rp15.300.000.000	Juli	Rp2.249.368.290	
Agustus	Rp15.350.000.000	Agustus	Rp537.072.390	
September	Rp15.400.000.000	September	Rp432.470.698	
Oktober	Rp16.500.000.000	Oktober	Rp2.724.779.690	
November	Rp16.700.000.000	November	Rp453.197.937	
Desember	Rp15.479.635.430	Desember	Rp3.989.700.216	
Jumlah	Rp161.047.635.430	Jumlah	Rp16.901.282.725	

Tim Anggaran Pemerintah Daerah

No.	Nama	NIP	Jabatan	Tanda Tangan
1.	H. ABD. KARIM DANIA, SE., MM.	196412311996031012	Pj. SEKERTARIS DAERAH	
2.	SUJJADAN, S.STP., M.Si.	197706141995111001	KEPALA BAPPEDA	
3.	INDRA WAHYUDI YUSUF, SE., M.Adm.SDA.	197703132010011011	KEPALA BAPENDA	
4.	H. ABD. KARIM DANIA, SE., MM.	196412311996031012	KEPALA BPKD	

DOKUMEN PELAKSANAAN ANGGARAN SATUAN KERJA PERANGKAT DAERAH					FORMULIR DPA - PENDAPATAN SKPD
KAB. GOWA TAHUN ANGGARAN 2024					
Nomor : DPA/A.1/5.02.0.00.0.00.03.0000/001/2024					
Organisa: 5.02.0.00.0.00.03.0000 - BADAN PENDAPATAN DAERAH si					
Ringkasan Dokumen Pelaksanaan Anggaran Pendapatan dan Belanja Daerah Satuan Kerja Perangkat Daerah					
Kode Rekening	Uraian	Rincian Perhitungan			Jumlah
		Volume	Satuan	Tarif/Harga	(Rp)
5.02.0.00.0.00.03.0000	Badan Pendapatan Daerah				Rp161.047.635.430
4	PENDAPATAN DAERAH				Rp161.047.635.430
4.1	PENDAPATAN ASLI DAERAH (PAD)				Rp161.047.635.430
4.1.01	Pajak Daerah				Rp161.047.635.430
4.1.01.06	Pajak Hotel				Rp2.700.000.000
4.1.01.06.01	Pajak Hotel				Rp2.700.000.000
4.1.01.06.01.0001	Pajak Hotel				Rp2.700.000.000
	:: Pajak Hotel				
	::: Pajak Hotel				
	Pajak Hotel	1	Tahun	1 Tahun	Rp2.700.000.000
4.1.01.07	Pajak Restoran				Rp11.850.000.000
4.1.01.07.01	Pajak Restoran dan Sejenisnya				Rp9.850.000.000
4.1.01.07.01.0001	Pajak Restoran dan Sejenisnya				Rp9.850.000.000
	:: Pajak Restoran dan Sejenisnya				
	::: Pajak Restoran dan Sejenisnya				
	Pajak Restoran dan Sejenisnya	1	Tahun	1 Tahun	Rp9.850.000.000
4.1.01.07.02	Pajak Rumah Makan dan Sejenisnya				Rp2.000.000.000
4.1.01.07.02.0001	Pajak Rumah Makan dan Sejenisnya				Rp2.000.000.000
	:: Pajak Rumah Makan dan Sejenisnya				
	::: Pajak Rumah Makan dan Sejenisnya				
	Pajak Rumah Makan dan Sejenisnya	1	Tahun	1 Tahun	Rp2.000.000.000
4.1.01.08	Pajak Hiburan				Rp1.018.000.000
4.1.01.08.02	Pajak Pagelaran Kesenian/Musik/Tari/ Busana				Rp1.018.000.000
4.1.01.08.02.0001	Pajak Pagelaran Kesenian/Musik/Tari/ Busana				Rp1.018.000.000
	:: Pajak Pagelaran Kesenian/Musik/Tari/ Busana				
	::: Pajak Pagelaran Kesenian/Musik/Tari/ Busana				
	Pajak Pagelaran Kesenian/Musik/Tari/ Busana	1	Tahun	1 Tahun	Rp1.018.000.000
4.1.01.10	Pajak Penerangan Jalan				Rp52.600.000.000
4.1.01.10.02	Pajak Penerangan Jalan Sumber Lain				Rp52.600.000.000

Kode Rekening	Uraian	Rincian Perhitungan			Jumlah
		Volume	Satuan	Tarif/Harga	(Rp)
4.1.01.10.02.0001	Pajak Penerangan Jalan Sumber Lain				Rp52.600.000.000
	:: Pajak Penerangan Jalan Sumber Lain				
	::: Pajak Penerangan Jalan Sumber Lain				
	Pajak Penerangan Jalan Sumber Lain	1	Tahun	1 Tahun	Rp52.600.000.000
4.1.01.12	Pajak Air Tanah				Rp1.000.000.000
4.1.01.12.01	Pajak Air Tanah				Rp1.000.000.000
4.1.01.12.01.0001	Pajak Air Tanah				Rp1.000.000.000
	:: Pajak Air Tanah				
	::: Pajak Air Tanah				
	Pajak Air Tanah	1	Tahun	1 Tahun	Rp1.000.000.000
4.1.01.14	Pajak Mineral Bukan Logam dan Batuan				Rp4.000.000.000
4.1.01.14.37	Pajak Mineral bukan Logam dan Batuan Lainnya				Rp4.000.000.000
4.1.01.14.37.0001	Pajak Mineral bukan Logam dan Batuan Lainnya				Rp4.000.000.000
	:: Pajak Mineral bukan Logam dan Batuan Lainnya				
	::: Pajak Mineral bukan Logam dan Batuan Lainnya				
	Pajak Mineral bukan Logam dan Batuan Lainnya	1	Tahun	1 Tahun	Rp4.000.000.000
4.1.01.15	Pajak Bumi dan Bangunan Perdesaan dan Perkotaan (PBBP2)				Rp26.479.635.430
4.1.01.15.01	PBBP2				Rp26.479.635.430
4.1.01.15.01.0001	PBBP2				Rp26.479.635.430
	:: PBBP2				
	::: Pajak Bumi dan Bangunan Perdesaan dan Perkotaan				
	PBBP2	1	Tahun	1 Tahun	Rp26.479.635.430
4.1.01.16	Bea Perolehan Hak Atas Tanah dan Bangunan (BPHTB)				Rp61.400.000.000
4.1.01.16.01	BPHTB-Pemindahan Hak				Rp61.400.000.000
4.1.01.16.01.0001	BPHTB-Pemindahan Hak				Rp61.400.000.000
	:: BPHTB-Pemindahan Hak				
	::: BPHTB-Pemindahan Hak				
	BPHTB-Pemindahan Hak	1	Tahun	1 Tahun	Rp61.400.000.000
				Jumlah	Rp161.047.635.430

Rencana Realisasi Pendapatan per Bulan*) (Rp)	
Januari	Rp8.578.000.000
Februari	Rp10.390.000.000
Maret	Rp10.600.000.000
April	Rp10.850.000.000
Mei	Rp11.900.000.000
Juni	Rp14.000.000.000
Juli	Rp15.300.000.000
Agustus	Rp15.350.000.000
September	Rp15.400.000.000
Oktober	Rp16.500.000.000
November	Rp16.700.000.000
Desember	Rp15.479.635.430
Jumlah	Rp161.047.635.430

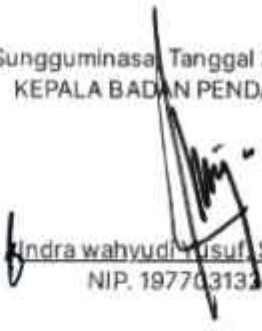

Sungguminasa, Tanggal 29 Desember 2023
KEPALA BADAN PENDAPATAN DAERAH

Indra wahyudi Yusuf, SE., M.Adm. SDA
NIP. 197703132010011011

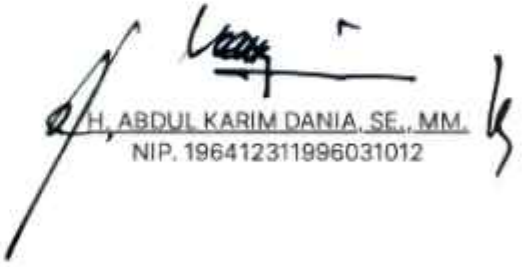
Mengesahkan,
PPKD

H. ABDUL KARIM DANIA, SE., MM.
NIP. 196412311996031012

Tim Anggaran Pemerintah Daerah

No.	Nama	NIP	Jabatan	Tanda Tangan
1.	H. ABD. KARIM DANIA, SE., MM.	196412311996031012	Pj. SEKERTARIS DAERAH	
2.	SUJJADAN, S.STP., M.Si.	197706141995111001	KEPALA BAPPEDA	
3.	INDRA WAHYUDI YUSUF, SE., M.Adm.SDA.	197703132010011011	KEPALA BAPENDA	
4.	H. ABD. KARIM DANIA, SE., MM.	196412311996031012	KEPALA BPKD	

*) Sesuai periodisasi SPD

DOKUMEN PELAKSANAAN ANGGARAN
SATUAN KERJA PERANGKAT DAERAH

FORMULIR
DPA - BELANJA
SKPD

KAB. GOWA
TAHUN ANGGARAN 2024

Nomor DPA : DPA/A.1/5.02.0.00.0.00.03.0000/001/2024

SKPD : 5.02.0.00.0.00.03.0000 - BADAN PENDAPATAN DAERAH

Rekapitulasi Dokumen Pelaksanaan Belanja Berdasarkan Program, Kegiatan, dan Sub Kegiatan

Urusan	Bidang Urusan	Program	Kegiatan	Sub Kegiatan	Uraian	Sumber Dana	Lokasi	Jumlah					T+1
								T-1	Tahun				
									Belanja Operasi	Belanja Modal	Belanja Tidak Terduga	Belanja Transfer	
5.02.0.00.0.00.03.0000 - Badan Pendapatan Daerah								Rp16.512.517.725	Rp388.765.000	Rp0	Rp0	Rp16.901.282.725	
5					UNSUR PENUNJANG URUSAN PEMERINTAHAN			Rp16.512.517.725	Rp388.765.000	Rp0	Rp0	Rp16.901.282.725	
5	02				KEUANGAN			Rp16.512.517.725	Rp388.765.000	Rp0	Rp0	Rp16.901.282.725	
5	02	01			PROGRAM PENUNJANG URUSAN PEMERINTAHAN DAERAH KABUPATEN/KOTA			Rp14.478.762.225	Rp388.765.000	Rp0	Rp0	Rp14.867.527.225	
5	02	01	2.01		Perencanaan, Penganggaran, dan Evaluasi Kinerja Perangkat Daerah			Rp85.919.200	Rp0	Rp0	Rp0	Rp85.919.200	
5	02	01	2.01	0001	Penyusunan Dokumen Perencanaan Perangkat Daerah	PENDAPATAN ASLI DAERAH (PAD)		Rp45.652.200	Rp0	Rp0	Rp0	Rp45.652.200	
5	02	01	2.01	0006	Koordinasi dan Penyusunan Laporan Capaian Kinerja dan Ikhtisar Realisasi Kinerja SKPD	PENDAPATAN ASLI DAERAH (PAD)		Rp40.267.000	Rp0	Rp0	Rp0	Rp40.267.000	
5	02	01	2.02		Administrasi Keuangan Perangkat Daerah			Rp11.613.013.573	Rp0	Rp0	Rp0	Rp11.613.013.573	
5	02	01	2.02	0001	Penyediaan Gaji dan Tunjangan ASN	PENDAPATAN ASLI DAERAH		Rp11.178.851.973	Rp0	Rp0	Rp0	Rp11.178.851.973	

Urusan	Bidang Urusan	Program	Kegiatan	Sub Kegiatan	Uraian	Sumber Dana	Lokasi	Jumlah					T+1
								T-1	Tahun				
									Belanja Operasi	Belanja Modal	Belanja Tidak Terduga	Belanja Transfer	
						(PAD)							
5	02	01	2.02	0003	Pelaksanaan Penatausahaan dan Pengujian/Verifikasi Keuangan SKPD	PENDAPATAN ASLI DAERAH (PAD)		Rp370.143.600	Rp0	Rp0	Rp0	Rp370.143.600	
5	02	01	2.02	0005	Koordinasi dan Penyusunan Laporan Keuangan Akhir Tahun SKPD	PENDAPATAN ASLI DAERAH (PAD)		Rp64.018.000	Rp0	Rp0	Rp0	Rp64.018.000	
5	02	01	2.05		Administrasi Kepegawaian Perangkat Daerah			Rp64.000.000	Rp0	Rp0	Rp0	Rp64.000.000	
5	02	01	2.05	0002	Pengadaan Pakaian Dinas beserta Atribut Kelengkapannya	PENDAPATAN ASLI DAERAH (PAD)		Rp64.000.000	Rp0	Rp0	Rp0	Rp64.000.000	
5	02	01	2.06		Administrasi Umum Perangkat Daerah			Rp1.638.517.606	Rp0	Rp0	Rp0	Rp1.638.517.606	
5	02	01	2.06	0001	Penyediaan Komponen Instalasi Listrik/Penerangan Bangunan Kantor	PENDAPATAN ASLI DAERAH (PAD)		Rp11.538.600	Rp0	Rp0	Rp0	Rp11.538.600	
5	02	01	2.06	0003	Penyediaan Peralatan Rumah Tangga	PENDAPATAN ASLI DAERAH (PAD)		Rp70.950.006	Rp0	Rp0	Rp0	Rp70.950.006	
5	02	01	2.06	0006	Penyediaan Bahan Bacaan dan Peraturan Perundang-undangan	PENDAPATAN ASLI DAERAH (PAD)		Rp6.000.000	Rp0	Rp0	Rp0	Rp6.000.000	
5	02	01	2.06	0009	Penyelenggaraan Rapat Koordinasi dan Konsultasi SKPD	PENDAPATAN ASLI DAERAH (PAD)		Rp1.550.029.000	Rp0	Rp0	Rp0	Rp1.550.029.000	

Urusan	Bidang Urusan	Program	Kegiatan	Sub Kegiatan	Uraian	Sumber Dana	Lokasi	Jumlah					T+1
								T-1	Tahun				
									Belanja Operasi	Belanja Modal	Belanja Tidak Terduga	Belanja Transfer	
5	02	01	2.07		Pengadaan Barang Milik Daerah Penunjang Urusan Pemerintah Daerah			Rp0	Rp388.765.000	Rp0	Rp0	Rp388.765.000	
5	02	01	2.07	0006	Pengadaan Peralatan dan Mesin Lainnya	PENDAPATAN ASLI DAERAH (PAD)		Rp0	Rp288.765.000	Rp0	Rp0	Rp288.765.000	
5	02	01	2.07	0008	Pengadaan Aset Tak Berwujud	PENDAPATAN ASLI DAERAH (PAD)		Rp0	Rp100.000.000	Rp0	Rp0	Rp100.000.000	
5	02	01	2.08		Penyediaan Jasa Penunjang Urusan Pemerintahan Daerah			Rp527.666.500	Rp0	Rp0	Rp0	Rp527.666.500	
5	02	01	2.08	0002	Penyediaan Jasa Komunikasi, Sumber Daya Air dan Listrik	PENDAPATAN ASLI DAERAH (PAD)		Rp188.356.600	Rp0	Rp0	Rp0	Rp188.356.600	
5	02	01	2.08	0004	Penyediaan Jasa Pelayanan Umum Kantor	PENDAPATAN ASLI DAERAH (PAD)		Rp339.309.900	Rp0	Rp0	Rp0	Rp339.309.900	
5	02	01	2.09		Pemeliharaan Barang Milik Daerah Penunjang Urusan Pemerintahan Daerah			Rp549.645.346	Rp0	Rp0	Rp0	Rp549.645.346	
5	02	01	2.09	0002	Penyediaan Jasa Pemeliharaan, Biaya Pemeliharaan, Pajak dan Perizinan Kendaraan Dinas Operasional atau Lapangan	PENDAPATAN ASLI DAERAH (PAD)		Rp137.041.496	Rp0	Rp0	Rp0	Rp137.041.496	
5	02	01	2.09	0006	Pemeliharaan Peralatan dan Mesin Lainnya	PENDAPATAN ASLI DAERAH (PAD)		Rp65.710.000	Rp0	Rp0	Rp0	Rp65.710.000	

Urusan	Bidang Urusan	Program	Kegiatan	Sub Kegiatan	Uraian	Sumber Dana	Lokasi	Jumlah					T+1
								T-1	Tahun				
									Belanja Operasi	Belanja Modal	Belanja Tidak Terduga	Belanja Transfer	
5	02	01	2.09	0008	Pemeliharaan Aset Tak Berwujud	PENDAPATAN ASLI DAERAH (PAD)		Rp50.000.000	Rp0	Rp0	Rp0	Rp0	Rp50.000.000
5	02	01	2.09	0009	Pemeliharaan/Rehabilitasi Gedung Kantor dan Bangunan Lainnya	PENDAPATAN ASLI DAERAH (PAD)		Rp296.893.850	Rp0	Rp0	Rp0	Rp0	Rp296.893.850
5	02	04			PROGRAM PENGELOLAAN PENDAPATAN DAERAH			Rp2.033.755.500	Rp0	Rp0	Rp0	Rp0	Rp2.033.755.500
5	02	04	2.01		Kegiatan Pengelolaan Pendapatan Daerah			Rp2.033.755.500	Rp0	Rp0	Rp0	Rp0	Rp2.033.755.500
5	02	04	2.01	0003	Penyuluhan dan Penyebarluasan Kebijakan Pajak Daerah	PENDAPATAN ASLI DAERAH (PAD)		Rp272.162.800	Rp0	Rp0	Rp0	Rp0	Rp272.162.800
5	02	04	2.01	0004	Penyediaan Sarana dan Prasarana Pengelolaan Pajak Daerah	PENDAPATAN ASLI DAERAH (PAD)		Rp580.463.500	Rp0	Rp0	Rp0	Rp0	Rp580.463.500
5	02	04	2.01	0005	Pendataan dan Pendaftaran Objek Pajak Daerah	PENDAPATAN ASLI DAERAH (PAD)		Rp97.491.000	Rp0	Rp0	Rp0	Rp0	Rp97.491.000
5	02	04	2.01	0006	Pengolahan, Pemeliharaan, dan Pelaporan Basis Data Pajak Daerah	PENDAPATAN ASLI DAERAH (PAD)		Rp76.497.000	Rp0	Rp0	Rp0	Rp0	Rp76.497.000
5	02	04	2.01	0011	Penagihan Pajak Daerah	PENDAPATAN ASLI DAERAH (PAD)		Rp1.007.141.200	Rp0	Rp0	Rp0	Rp0	Rp1.007.141.200

Rencana Realisasi Belanja per Bulan*) (Rp)	
Januari	Rp403.690.480
Februari	Rp1.582.353.187
Maret	Rp712.567.230
April	Rp2.294.066.240
Mei	Rp794.380.637
Juni	Rp727.635.730
Juli	Rp2.249.368.290
Agustus	Rp537.072.390
September	Rp432.470.698
Oktober	Rp2.724.779.690
November	Rp453.197.937
Desember	Rp3.989.700.216
Jumlah	Rp16.901.282.725

Sungguminasa Tanggal 29 Desember 2023
KEPALA BADAN PENDAPATAN DAERAH

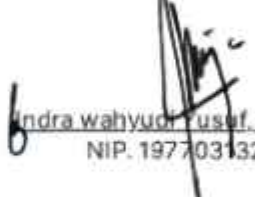
Indra wahyudi Yusuf, SE., M.Adm. SDA
NIP. 197703132010011011

Mengesahkan,
PPKD

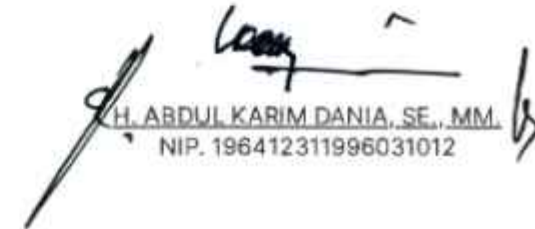
H. ABDUL KARIM DANIA, SE., MM.
NIP. 196412311996031012

Tim Anggaran Pemerintah Daerah

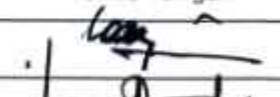
No.	Nama	NIP	Jabatan	Tanda Tangan
1.	H. ABD. KARIM DANIA, SE., MM.	196412311996031012	Pj. SEKERTARIS DAERAH	
2.	SUJJADAN, S.STP., M.Si.	197706141995111001	KEPALA BAPPEDA	
3.	INDRA WAHYUDI YUSUF, SE., M.Adm.SDA.	197703132010011011	KEPALA BAPENDA	
4.	H. ABD. KARIM DANIA, SE., MM.	196412311996031012	KEPALA BPKD	

*) Sesuai periodisasi SPD

DOKUMEN PELAKSANAAN ANGGARAN SATUAN KERJA PERANGKAT DAERAH		FORMULIR DPA RINCIAN BELANJA SKPD				
KABUPATEN GOWA TAHUN ANGGARAN 2024						
Nomor DPA : DPA/A.1/5.02.0.00.0.00.03.0000/001/2024						
Urusan Pemerintahan : 5 - UNSUR PENUNJANG URUSAN PEMERINTAHAN						
Bidang Urusan : 5.02 - KEUANGAN						
Program : 5.02.01 - PROGRAM PENUNJANG URUSAN PEMERINTAHAN DAERAH KABUPATEN/KOTA						
Kegiatan : 5.02.01.2.01 - PERENCANAAN, PENGANGGARAN, DAN EVALUASI KINERJA PERANGKAT DAERAH						
Organisasi : 5.02.0.00.0.00.03.0000 - Badan Pendapatan Daerah						
Unit : 5.02.0.00.0.00.03.0000 - Badan Pendapatan Daerah						
Alokasi Tahun -1 : Rp0						
Alokasi Tahun : Rp45.652.200						
Alokasi Tahun + 1 : Rp47.468.100						
Indikator dan Tolak Ukur Kinerja Kegiatan						
Indikator	Tolak Ukur Kerja					Target Kinerja
Capaian Kegiatan	Persentase Kinerja Program Penunjang Urusan Pemerintahan Daerah					100 %
Masukan	Dana Yang Dibutuhkan					Rp45.652.200
Keluaran	Jumlah Dokumen Perencanaan Perangkat Daerah					5 Dokumen
Hasil	Persentase ketersediaan Dokumen Penganggaran dan Evaluasi Kinerja					100 %
Sub Kegiatan : 5.02.01.2.01.0001 - Penyusunan Dokumen Perencanaan Perangkat Daerah						
Sumber Pendanaan : PENDAPATAN ASLI DAERAH (PAD)						
Lokasi : Kab. Gowa, Semua Kecamatan, Semua Kelurahan						
Keluaran Sub Kegiatan : Jumlah Dokumen Perencanaan Perangkat Daerah						
Waktu Pelaksanaan : Mulai Januari Sampai Desember						
Keterangan :						
Kode Rekening	Uraian	Rincian Perhitungan				Jumlah (Rp)
		Koefisien / Volume	Satuan	Harga	PPN	
5	BELANJA DAERAH					Rp45.652.200
5.1	BELANJA OPERASI					Rp45.652.200
5.1.02	Belanja Barang dan Jasa					Rp45.652.200
5.1.02.01	Belanja Barang					Rp20.645.200
5.1.02.01.01	Belanja Barang Pakai Habis					Rp20.645.200
5.1.02.01.01.0026	Belanja Alat/Bahan untuk Kegiatan Kantor- Bahan Cetak					Rp20.645.200
	[#] Penggandaan Dokumen Pendukung PPD, PDRB, Inovasi Daerah Sumber Dana: PENDAPATAN ASLI DAERAH (PAD)					Rp3.472.000
	[-] Penggandaan Dokumen Pendukung PPD, PDRB, Inovasi Daerah					Rp3.472.000
	Foto Copy Per-Lembar Spesifikasi: Kertas F4 (Folio) 70Gsm	4780 Lembar	Lembar	Rp400	0%	Rp1.912.000
	Jilid Antero Laminating Spesifikasi: Cover Biasa Ukuran F4 (Folio) 1 s/d 250	20 Buah	Buah	Rp50.000	0%	Rp1.000.000

Kode Rekening	Uraian	Rincian Perhitungan				Jumlah (Rp)
		Koefisien / Volume	Satuan	Harga	PPN	
	Jilid Lakban Spesifikasi: Cover Biasa Ukuran F4 (Folio) 250 s/d 500	20 Buah	Buah	Rp28.000	0%	Rp560.000
	[#] Penggandaan Perjanjian Kinerja Sumber Dana: PENDAPATAN ASLI DAERAH (PAD)					Rp3.515.200
	[-] Penggandaan Perjanjian Kinerja					Rp3.515.200
	Foto Copy Per-Lembar Spesifikasi: Kertas F4 (Folio) 70Gsm	4788 Lembar	Lembar	Rp400	0%	Rp1.915.200
	Jilid Antero Laminating Spesifikasi: Cover Biasa Ukuran F4 (Folio) 1 s/d 250	18 Buah	Buah	Rp50.000	0%	Rp900.000
	Jilid Lakban Spesifikasi: Cover Biasa Ukuran F4 (Folio) 250 s/d 500	25 Buah	Buah	Rp28.000	0%	Rp700.000
	[#] Penggandaan Rencana Kerja Anggaran Sumber Dana: PENDAPATAN ASLI DAERAH (PAD)					Rp4.348.000
	[-] Penggandaan Rencana Kerja Anggaran					Rp4.348.000
	Foto Copy Per-Lembar Spesifikasi: Kertas F4 (Folio) 70Gsm	6000 Lembar	Lembar	Rp400	0%	Rp2.400.000
	Jilid Antero Laminating Spesifikasi: Cover Biasa Ukuran F4 (Folio) 1 s/d 250	30 Buah	Buah	Rp50.000	0%	Rp1.500.000
	Jilid Lakban Spesifikasi: Cover Biasa Ukuran F4 (Folio) 250 s/d 500	16 Buah	Buah	Rp28.000	0%	Rp448.000
	[#] Penggandaan Rencana Kerja Anggaran Perubahan Sumber Dana: PENDAPATAN ASLI DAERAH (PAD)					Rp3.624.800
	[-] Penggandaan Rencana Kerja Anggaran Perubahan					Rp3.624.800
	Foto Copy Per-Lembar Spesifikasi: Kertas F4 (Folio) 70Gsm	3212 Lembar	Lembar	Rp400	0%	Rp1.284.800
	Jilid Antero Laminating Spesifikasi: Cover Biasa Ukuran F4 (Folio) 1 s/d 250	30 Buah	Buah	Rp50.000	0%	Rp1.500.000
	Jilid Lakban Spesifikasi: Cover Biasa Ukuran F4 (Folio) 250 s/d 500	30 Buah	Buah	Rp28.000	0%	Rp840.000
	[#] Penggandaan Rencana Kerja Sumber Dana: PENDAPATAN ASLI DAERAH (PAD)					Rp3.006.000
	[-] Penggandaan Rencana Kerja					Rp3.006.000
	Foto Copy Per-Lembar Spesifikasi: Kertas F4 (Folio) 70Gsm	4790 Lembar	Lembar	Rp400	0%	Rp1.916.000
	Jilid Antero Laminating Spesifikasi: Cover Biasa Ukuran F4 (Folio) 1 s/d 250	19 Buah	Buah	Rp50.000	0%	Rp950.000

Kode Rekening	Uraian	Rincian Perhitungan				Jumlah (Rp)
		Koefisien / Volume	Satuan	Harga	PPN	
	Jilid Lakban Spesifikasi: Cover Biasa Ukuran F4 (Folio) 250 s/d 500	5 Buah	Buah	Rp28.000	0%	Rp140.000
	[#] Penggandaan Rencana Kerja Reformasi Birokrasi Sumber Dana: PENDAPATAN ASLI DAERAH (PAD)					Rp2.679.200
	[-] Penggandaan Rencana Kerja Reformasi Birokrasi					Rp2.679.200
	Foto Copy Per-Lembar Spesifikasi: Kertas F4 (Folio) 70Gsm	4748 Lembar	Lembar	Rp400	0%	Rp1.899.200
	Jilid Antero Laminating Spesifikasi: Cover Biasa Ukuran F4 (Folio) 1 s/d 250	10 Buah	Buah	Rp50.000	0%	Rp500.000
	Jilid Lakban Spesifikasi: Cover Biasa Ukuran F4 (Folio) 250 s/d 500	10 Buah	Buah	Rp28.000	0%	Rp280.000
5.1.02.02	Belanja Jasa					Rp25.007.000
5.1.02.02.01	Belanja Jasa Kantor					Rp25.007.000
5.1.02.02.01.0071	Belanja Lembur					Rp25.007.000
	[#] Belanja Lembur Sumber Dana: PENDAPATAN ASLI DAERAH (PAD)					Rp25.007.000
	[-] Belanja Lembur					Rp25.007.000
	Uang Lembur Spesifikasi: Golongan III	630 Orang / Jam	Orang / Jam	Rp30.000	0%	Rp18.900.000
	Uang Lembur Spesifikasi: Golongan I/Non PNS	22 Orang / Jam	Orang / Jam	Rp18.000	0%	Rp396.000
	Uang Lembur Spesifikasi: Golongan IV	118 Orang / Jam	Orang / Jam	Rp36.000	0%	Rp4.248.000
	Uang Makan Lembur Spesifikasi: Golongan I dan II/Non PNS	10 Orang / Hari	Orang / Hari	Rp35.000	0%	Rp350.000
	Uang Makan Lembur Spesifikasi: Golongan III	19 Orang / Hari	Orang / Hari	Rp37.000	0%	Rp703.000
	Uang Makan Lembur Spesifikasi: Golongan IV	10 Orang / Hari	Orang / Hari	Rp41.000	0%	Rp410.000
Jumlah Anggaran Sub Kegiatan						Rp45.652.200

Rencana Realisasi Belanja per Bulan*) (Rp)	
Januari	Rp0
Februari	Rp2.179.200
Maret	Rp1.967.000
April	Rp2.039.200
Mei	Rp1.702.800
Juni	Rp1.563.600
Juli	Rp26.629.600
Agustus	Rp1.757.200
September	Rp2.000.000
Oktober	Rp2.256.800
November	Rp1.768.000
Desember	Rp1.788.800
Jumlah	Rp45.652.200

Sungguminas tanggal 29 Desember 2023
Kepala SKPD





Indra wahyudi Yusuf, SE., M.Adm. SDA
NIP: 197703132010011011

Mengesahkan,
PPKD

H. ABDUL KARIM DANIA, SE., MM.
NIP. 196412311996031012

Pembahasan	
Tanggal	:
Catatan	:
1.	
2.	
dst.	

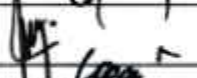
Tim Anggaran Pemerintah Daerah

No.	Nama	NIP	Jabatan	Tanda Tangan
1.	H. ABD. KARIM DANIA, SE., MM.	196412311996031012	Pj. SEKERTARIS DAERAH	
2.	SUJJADAN, S.STP., M.Si.	197706141995111001	KEPALA BAPPEDA	
3.	INDRA WAHYUDI YUSUF, SE., M.Adm.SDA.	197703132010011011	KEPALA BAPENDA	
4.	H. ABD. KARIM DANIA, SE., MM.	196412311996031012	KEPALA BPKD	

DOKUMEN PELAKSANAAN ANGGARAN SATUAN KERJA PERANGKAT DAERAH		FORMULIR DPA RINCIAN BELANJA SKPD				
KABUPATEN GOWA TAHUN ANGGARAN 2024						
Nomor DPA : DPA/A.1/5.02.0.00.0.00.03.0000/001/2024						
Urusan Pemerintahan : 5 - UNSUR PENUNJANG URUSAN PEMERINTAHAN						
Bidang Urusan : 5.02 - KEUANGAN						
Program : 5.02.01 - PROGRAM PENUNJANG URUSAN PEMERINTAHAN DAERAH KABUPATEN/KOTA						
Kegiatan : 5.02.01.2.01 - PERENCANAAN, PENGANGGARAN, DAN EVALUASI KINERJA PERANGKAT DAERAH						
Organisasi : 5.02.0.00.0.00.03.0000 - Badan Pendapatan Daerah						
Unit : 5.02.0.00.0.00.03.0000 - Badan Pendapatan Daerah						
Alokasi Tahun -1 : Rp0						
Alokasi Tahun : Rp40.267.000						
Alokasi Tahun + 1 : Rp43.139.800						
Indikator dan Tolak Ukur Kinerja Kegiatan						
Indikator	Tolak Ukur Kerja	Target Kinerja				
Capaian Kegiatan	Persentase Kinerja Program Penunjang Urusan Pemerintahan Daerah	100 %				
Masukan	Dana Yang Dibutuhkan	Rp40.267.000				
Keluaran	Jumlah Laporan Capaian Kinerja dan Ikhtisar Realisasi Kinerja SKPD dan Laporan Hasil Koordinasi Penyusunan Laporan Capaian Kinerja dan Ikhtisar Realisasi Kinerja SKPD	6 Laporan				
Hasil	Persentase ketersediaan Dokumen Penganggaran dan Evaluasi Kinerja	100 %				
Sub Kegiatan : 5.02.01.2.01.0006 - Koordinasi dan Penyusunan Laporan Capaian Kinerja dan Ikhtisar Realisasi Kinerja SKPD						
Sumber Pendanaan : PENDAPATAN ASLI DAERAH (PAD)						
Lokasi : Kab. Gowa, Semua Kecamatan, Semua Kelurahan						
Keluaran Sub Kegiatan : Jumlah Laporan Capaian Kinerja dan Ikhtisar Realisasi Kinerja SKPD dan Laporan Hasil Koordinasi Penyusunan Laporan Capaian Kinerja dan Ikhtisar Realisasi Kinerja SKPD						
Waktu Pelaksanaan : Mulai Januari Sampai Desember						
Keterangan :						
Kode Rekening	Uraian	Rincian Perhitungan				Jumlah (Rp)
		Koefisien / Volume	Satuan	Harga	PPN	
5	BELANJA DAERAH					Rp40.267.000
5.1	BELANJA OPERASI					Rp40.267.000
5.1.02	Belanja Barang dan Jasa					Rp40.267.000
5.1.02.01	Belanja Barang					Rp15.260.000
5.1.02.01.01	Belanja Barang Pakai Habis					Rp15.260.000
5.1.02.01.01.0026	Belanja Alat/Bahan untuk Kegiatan Kantor- Bahan Cetak					Rp13.220.000
	[#] Penggandaan Dokumen Laporan Kinerja Sumber Dana: PENDAPATAN ASLI DAERAH (PAD)					Rp4.752.000
	[-] Penggandaan Dokumen Laporan Kinerja					Rp4.752.000
	Foto Copy Per-Lembar Spesifikasi: Kertas F4 (Folio) 70Gsm	4505 Lembar	Lembar	Rp400	0%	Rp1.802.000

Kode Rekening	Uraian	Rincian Perhitungan				Jumlah (Rp)
		Koefisien / Volume	Satuan	Harga	PPN	
	Jilid Antero Laminating Spesifikasi: Cover Biasa Ukuran F4 (Folio) 1 s/d 250	45 Buah	Buah	Rp50.000	0%	Rp2.250.000
	Jilid Lakban Spesifikasi: Cover Biasa Ukuran F4 (Folio) 250 s/d 500	25 Buah	Buah	Rp28.000	0%	Rp700.000
	[#] Penggandaan Dokumen Laporan Maturitas SPIP Sumber Dana: PENDAPATAN ASLI DAERAH (PAD)					Rp1.243.600
	[-] Penggandaan Dokumen Laporan Maturitas SPIP					Rp1.243.600
	Foto Copy Per-Lembar Spesifikasi: Kertas F4 (Folio) 70Gsm	1159 Lembar	Lembar	Rp400	0%	Rp463.600
	Jilid Antero Laminating Spesifikasi: Cover Biasa Ukuran F4 (Folio) 250 s/d 500	10 Buah	Buah	Rp50.000	0%	Rp500.000
	Jilid Lakban Spesifikasi: Cover Biasa Ukuran F4 (Folio) 250 s/d 500	10 Buah	Buah	Rp28.000	0%	Rp280.000
	[#] Penggandaan Dokumen Laporan Monev. Reformasi Birokrasi Sumber Dana: PENDAPATAN ASLI DAERAH (PAD)					Rp1.448.800
	[-] Penggandaan Dokumen Laporan Monev. Reformasi Birokrasi					Rp1.448.800
	Foto Copy Per-Lembar Spesifikasi: Kertas F4 (Folio) 70Gsm	1672 Lembar	Lembar	Rp400	0%	Rp668.800
	Jilid Antero Laminating Spesifikasi: Cover Biasa Ukuran F4 (Folio) 1 s/d 250	10 Buah	Buah	Rp50.000	0%	Rp500.000
	Jilid Lakban Spesifikasi: Cover Biasa Ukuran F4 (Folio) 250 s/d 500	10 Buah	Buah	Rp28.000	0%	Rp280.000
	[#] Penggandaan Dokumen Pengukuran Perjanjian Kinerja Sumber Dana: PENDAPATAN ASLI DAERAH (PAD)					Rp1.454.400
	[-] Penggandaan Dokumen Pengukuran Perjanjian Kinerja					Rp1.454.400
	Foto Copy Per-Lembar Spesifikasi: Kertas F4 (Folio) 70Gsm	646 Lembar	Lembar	Rp400	0%	Rp258.400
	Jilid Antero Laminating Spesifikasi: Cover Biasa Ukuran F4 (Folio) 1 s/d 250	20 Buah	Buah	Rp50.000	0%	Rp1.000.000
	Jilid Lakban Spesifikasi: Cover Biasa Ukuran F4 (Folio) 250 s/d 500	7 Buah	Buah	Rp28.000	0%	Rp196.000
	[#] Penggandaan Dokumen Pengukuran Rencana Aksi Sumber Dana: PENDAPATAN ASLI DAERAH (PAD)					Rp400.800
	[-] Penggandaan Dokumen Pengukuran Rencana Aksi					Rp400.800
	Foto Copy Per-Lembar Spesifikasi: Kertas F4 (Folio) 70Gsm	652 Lembar	Lembar	Rp400	0%	Rp260.800

Kode Rekening	Uraian	Rincian Perhitungan				Jumlah (Rp)
		Koefisien / Volume	Satuan	Harga	PPN	
	Jilid Lakban Spesifikasi: Cover Biasa Ukuran F4 (Folio) 250 s/d 500	5 Buah	Buah	Rp28.000	0%	Rp140.000
	[#] Penggandaan Dokumen Survei Indeks Kepuasan Masyarakat Sumber Dana: PENDAPATAN ASLI DAERAH (PAD)					Rp3.920.400
	[-] Penggandaan Dokumen Survei Indeks Kepuasan Masyarakat					Rp3.920.400
	Foto Copy Per-Lembar Spesifikasi: Kertas F4 (Folio) 70Gsm	3676 Lembar	Lembar	Rp400	0%	Rp1.470.400
	Jilid Antero Laminating Spesifikasi: Cover Biasa Ukuran F4 (Folio) 1 s/d 250	35 Buah	Buah	Rp50.000	0%	Rp1.750.000
	Jilid Lakban Spesifikasi: Cover Biasa Ukuran F4 (Folio) 250 s/d 500	25 Buah	Buah	Rp28.000	0%	Rp700.000
5.1.02.01.01.0035	Belanja Alat/Bahan untuk Kegiatan Kantor- Suvenir/Cendera Mata					Rp2.040.000
	[#] Pengadaan Penghargaan Kinerja Pegawai Sumber Dana: PENDAPATAN ASLI DAERAH (PAD)					Rp2.040.000
	[-] Pengadaan Penghargaan Kinerja Pegawai					Rp2.040.000
	Souvenir Spesifikasi: Cetak souvenir/ penghargaan	12 Lembar	Lembar	Rp170.000	0%	Rp2.040.000
5.1.02.02	Belanja Jasa					Rp25.007.000
5.1.02.02.01	Belanja Jasa Kantor					Rp25.007.000
5.1.02.02.01.0071	Belanja Lembur					Rp25.007.000
	[#] Belanja Lembur Sumber Dana: PENDAPATAN ASLI DAERAH (PAD)					Rp25.007.000
	[-] Belanja Lembur					Rp25.007.000
	Uang Lembur Spesifikasi: Golongan III	630 Orang / Jam	Orang / Jam	Rp30.000	0%	Rp18.900.000
	Uang Lembur Spesifikasi: Golongan I/Non PNS	22 Orang / Jam	Orang / Jam	Rp18.000	0%	Rp396.000
	Uang Lembur Spesifikasi: Golongan IV	118 Orang / Jam	Orang / Jam	Rp36.000	0%	Rp4.248.000
	Uang Makan Lembur Spesifikasi: Golongan I dan II/Non PNS	10 Orang / Hari	Orang / Hari	Rp35.000	0%	Rp350.000
	Uang Makan Lembur Spesifikasi: Golongan III	19 Orang / Hari	Orang / Hari	Rp37.000	0%	Rp703.000
	Uang Makan Lembur Spesifikasi: Golongan IV	10 Orang / Hari	Orang / Hari	Rp41.000	0%	Rp410.000
Jumlah Anggaran Sub Kegiatan						Rp40.267.000

Rencana Realisasi Belanja per Bulan*) (Rp)	
Januari	Rp0
Februari	Rp3.890.000
Maret	Rp1.948.800
April	Rp1.904.400
Mei	Rp1.220.400
Juni	Rp1.445.600
Juli	Rp600.800
Agustus	Rp1.150.000
September	Rp25.457.000
Oktober	Rp650.000
November	Rp1.100.000
Desember	Rp900.000
Jumlah	Rp40.267.000

Sungguminasa tanggal 29 Desember 2023
Kepala SKPD

Indra wahyudi Yusuf, SE., M.Adm. SDA
NIP: 197703132010011011

Mengesahkan,
PPKD

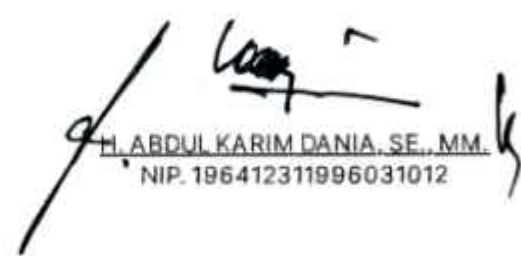
H. ABDUL KARIM DANIA, SE., MM.
NIP. 196412311996031012

Pembahasan

Tanggal :

Catatan :

1.

2.

dst.

Tim Anggaran Pemerintah Daerah

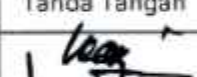
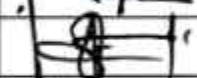
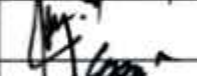
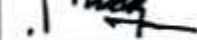
No.	Nama	NIP	Jabatan	Tanda Tangan
1.	H. ABD. KARIM DANIA, SE., MM.	196412311996031012	Pj. SEKERTARIS DAERAH	
2.	SUJJADAN, S.STP., M.Si.	197706141995111001	KEPALA BAPPEDA	
3.	INDRA WAHYUDI YUSUF, SE., M.Adm.SDA.	197703132010011011	KEPALA BAPENDA	
4.	H. ABD. KARIM DANIA, SE., MM.	196412311996031012	KEPALA BPKD	

DOKUMEN PELAKSANAAN ANGGARAN SATUAN KERJA PERANGKAT DAERAH		FORMULIR DPA RINCIAN BELANJA SKPD				
KABUPATEN GOWA TAHUN ANGGARAN 2024						
Nomor DPA : DPA/A.1/5.02.0.00.0.00.03.0000/001/2024						
Urusan Pemerintahan : 5 - UNSUR PENUNJANG URUSAN PEMERINTAHAN						
Bidang Urusan : 5.02 - KEUANGAN						
Program : 5.02.01 - PROGRAM PENUNJANG URUSAN PEMERINTAHAN DAERAH KABUPATEN/KOTA						
Kegiatan : 5.02.01.2.02 - ADMINISTRASI KEUANGAN PERANGKAT DAERAH						
Organisasi : 5.02.0.00.0.00.03.0000 - Badan Pendapatan Daerah						
Unit : 5.02.0.00.0.00.03.0000 - Badan Pendapatan Daerah						
Alokasi Tahun -1 : Rp0						
Alokasi Tahun : Rp11.178.851.973						
Alokasi Tahun + 1 : Rp13.317.270.326						
Indikator dan Tolak Ukur Kinerja Kegiatan						
Indikator	Tolak Ukur Kerja					Target Kinerja
Capaian Kegiatan	Persentase Kinerja Program Penunjang Urusan Pemerintahan Daerah					100 %
Masukan	Dana Yang Dibutuhkan					Rp11.178.851.973
Keluaran	Jumlah Orang yang Menerima Gaji dan Tunjangan ASN					36 Orang/bulan
Hasil	Persentase ketersediaan layanan Administrasi Keuangan					100 %
Sub Kegiatan : 5.02.01.2.02.0001 - Penyediaan Gaji dan Tunjangan ASN						
Sumber Pendanaan : PENDAPATAN ASLI DAERAH (PAD)						
Lokasi : Kab. Gowa, Semua Kecamatan, Semua Kelurahan						
Keluaran Sub Kegiatan : Jumlah Orang yang Menerima Gaji dan Tunjangan ASN						
Waktu Pelaksanaan : Mulai Januari Sampai Desember						
Keterangan :						
Kode Rekening	Uraian	Rincian Perhitungan				Jumlah (Rp)
		Koefisien / Volume	Satuan	Harga	PPN	
5	BELANJA DAERAH					Rp11.178.851.973
5.1	BELANJA OPERASI					Rp11.178.851.973
5.1.01	Belanja Pegawai					Rp9.628.032.428
5.1.01.01	Belanja Gaji dan Tunjangan ASN					Rp2.543.314.807
5.1.01.01.01	Belanja Gaji Pokok ASN					Rp2.014.870.067
5.1.01.01.01.0001	Belanja Gaji Pokok PNS					Rp2.014.870.067
	[#] Belanja Gaji Pokok PNS Sumber Dana: PENDAPATAN ASLI DAERAH (PAD)					Rp2.014.870.067
	[-] Gaji 13 dan 14 PNS					Rp282.238.560
	Belanja Gaji Pokok PNS	1 Tahun	Tahun	Rp282.238.560	0%	Rp282.238.560
	[-] Gaji 1 Tahun					Rp1.732.631.507
	Belanja Gaji Pokok PNS	1 Tahun	Tahun	Rp1.732.631.507	0%	Rp1.732.631.507
5.1.01.01.02	Belanja Tunjangan Keluarga ASN					Rp154.694.797
5.1.01.01.02.0001	Belanja Tunjangan Keluarga PNS					Rp154.694.797

Kode Rekening	Uraian	Rincian Perhitungan				Jumlah (Rp)
		Koefisien / Volume	Satuan	Harga	PPN	
	[#] Belanja Tunjangan Keluarga PNS Sumber Dana: PENDAPATAN ASLI DAERAH (PAD)					Rp154.694.797
	[-] Gaji 13 dan 14 PNS					Rp21.669.310
	Belanja Tunjangan Keluarga PNS	1 Tahun	Tahun	Rp21.669.310	0%	Rp21.669.310
	[-] Gaji 1 Tahun					Rp133.025.487
	Belanja Tunjangan Keluarga PNS	1 Tahun	Tahun	Rp133.025.487	0%	Rp133.025.487
5.1.01.01.03	Belanja Tunjangan Jabatan ASN					Rp242.787.900
5.1.01.01.03.0001	Belanja Tunjangan Jabatan PNS					Rp242.787.900
	[#] Belanja Tunjangan Jabatan PNS Sumber Dana: PENDAPATAN ASLI DAERAH (PAD)					Rp242.787.900
	[-] Gaji 13 dan 14 PNS					Rp34.009.200
	Belanja Tunjangan Jabatan PNS	1 Tahun	Tahun	Rp34.009.200	0%	Rp34.009.200
	[-] Gaji 1 Tahun					Rp208.778.700
	Belanja Tunjangan Jabatan PNS	1 Tahun	Tahun	Rp208.778.700	0%	Rp208.778.700
5.1.01.01.05	Belanja Tunjangan Fungsional Umum ASN					Rp37.085.100
5.1.01.01.05.0001	Belanja Tunjangan Fungsional Umum PNS					Rp37.085.100
	[#] Belanja Tunjangan Fungsional Umum PNS Sumber Dana: PENDAPATAN ASLI DAERAH (PAD)					Rp37.085.100
	[-] Gaji 13 dan 14 PNS					Rp5.194.800
	Belanja Tunjangan Fungsional Umum PNS	1 Tahun	Tahun	Rp5.194.800	0%	Rp5.194.800
	[-] Gaji 1 Tahun					Rp31.890.300
	Belanja Tunjangan Fungsional Umum PNS	1 Tahun	Tahun	Rp31.890.300	0%	Rp31.890.300
5.1.01.01.06	Belanja Tunjangan Beras ASN					Rp91.570.744
5.1.01.01.06.0001	Belanja Tunjangan Beras PNS					Rp91.570.744
	[#] Belanja Tunjangan Beras PNS Sumber Dana: PENDAPATAN ASLI DAERAH (PAD)					Rp91.570.744
	[-] Gaji 13 dan 14 PNS					Rp12.827.030
	Belanja Tunjangan Beras PNS	1 Tahun	Tahun	Rp12.827.030	0%	Rp12.827.030
	[-] Gaji 1 Tahun					Rp78.743.714
	Belanja Tunjangan Beras PNS	1 Tahun	Tahun	Rp78.743.714	0%	Rp78.743.714
5.1.01.01.07	Belanja Tunjangan PPh/Tunjangan Khusus ASN					Rp2.281.527
5.1.01.01.07.0001	Belanja Tunjangan PPh/Tunjangan Khusus PNS					Rp2.281.527
	[#] Belanja Tunjangan PPh/Tunjangan Khusus PNS Sumber Dana: PENDAPATAN ASLI DAERAH (PAD)					Rp2.281.527
	[-] Gaji 13 dan 14 PNS					Rp319.591
	Belanja Tunjangan PPh/Tunjangan Khusus PNS	1 Tahun	Tahun	Rp319.591	0%	Rp319.591
	[-] Gaji 1 Tahun					Rp1.961.936

Kode Rekening	Uraian	Rincian Perhitungan				Jumlah (Rp)
		Koefisien / Volume	Satuan	Harga	PPN	
	Belanja Tunjangan PPh/Tunjangan Khusus PNS	1 Tahun	Tahun	Rp1.961.936	0%	Rp1.961.936
5.1.01.01.08	Belanja Pembulatan Gaji ASN					Rp24.672
5.1.01.01.08.0001	Belanja Pembulatan Gaji PNS					Rp24.672
	[#] Belanja Pembulatan Gaji PNS Sumber Dana: PENDAPATAN ASLI DAERAH (PAD)					Rp24.672
	[-] Gaji 13 dan 14 PNS					Rp3.456
	Belanja Pembulatan Gaji PNS	1 Tahun	Tahun	Rp3.456	0%	Rp3.456
	[-] Gaji 1 Tahun					Rp21.216
	Belanja Pembulatan Gaji PNS	1 Tahun	Tahun	Rp21.216	0%	Rp21.216
5.1.01.03	Tambahan Penghasilan berdasarkan Pertimbangan Objektif Lainnya ASN					Rp5.653.969.885
5.1.01.03.01	Belanja Insentif bagi ASN atas Pemungutan Pajak Daerah					Rp5.531.320.672
5.1.01.03.01.0006	Belanja Insentif bagi ASN atas Pemungutan Pajak Hotel					Rp75.937.500
	[#] Belanja Insentif bagi ASN atas Pemungutan Pajak Hotel Sumber Dana: PENDAPATAN ASLI DAERAH (PAD)					Rp75.937.500
	[-] Insentif bagi ASN atas Pemungutan Pajak Hotel					Rp75.937.500
	Belanja Insentif bagi ASN atas Pemungutan Pajak Hotel	4 Triwulan	Triwulan	Rp18.984.375	0%	Rp75.937.500
5.1.01.03.01.0007	Belanja Insentif bagi ASN atas Pemungutan Pajak Restoran					Rp474.000.000
	[#] Belanja Insentif bagi ASN atas Pemungutan Pajak Restoran Sumber Dana: PENDAPATAN ASLI DAERAH (PAD)					Rp474.000.000
	[-] Insentif bagi ASN atas Pemungutan Pajak Restoran					Rp474.000.000
	Belanja Insentif bagi ASN atas Pemungutan Pajak Restoran	4 Triwulan	Triwulan	Rp118.500.000	0%	Rp474.000.000
5.1.01.03.01.0008	Belanja Insentif bagi ASN atas Pemungutan Pajak Hiburan					Rp38.175.000
	[#] Belanja Insentif bagi ASN atas Pemungutan Pajak Hiburan Sumber Dana: PENDAPATAN ASLI DAERAH (PAD)					Rp38.175.000
	[-] Insentif bagi ASN atas Pemungutan Pajak Hiburan					Rp38.175.000
	Belanja Insentif bagi ASN atas Pemungutan Pajak Hiburan	4 Triwulan	Triwulan	Rp9.543.750	0%	Rp38.175.000
5.1.01.03.01.0009	Belanja Insentif bagi ASN atas Pemungutan Pajak Reklame					Rp23.909.460
	[#] Belanja Insentif bagi ASN atas Pemungutan Pajak Reklame Sumber Dana: PENDAPATAN ASLI DAERAH (PAD)					Rp23.909.460
	[-] Insentif bagi ASN atas Pemungutan Pajak Reklame					Rp23.909.460
	Belanja Insentif bagi ASN atas Pemungutan Pajak Reklame	4 Triwulan	Triwulan	Rp5.977.365	0%	Rp23.909.460
5.1.01.03.01.0010	Belanja Insentif bagi ASN atas Pemungutan Pajak Penerangan Jalan					Rp1.998.800.000
	[#] Belanja Insentif bagi ASN atas Pemungutan Pajak Penerangan Jalan Sumber Dana: PENDAPATAN ASLI DAERAH (PAD)					Rp1.998.800.000
	[-] Insentif bagi ASN atas Pemungutan Pajak Penerangan Jalan					Rp1.998.800.000

Kode Rekening	Uraian	Rincian Perhitungan				Jumlah (Rp)
		Koefisien / Volume	Satuan	Harga	PPN	
	Belanja Insentif bagi ASN atas Pemungutan Pajak Penerangan Jalan	4 Triwulan	Triwulan	Rp499.700.000	0%	Rp1.998.800.000
5.1.01.03.01.0011	Belanja Insentif bagi ASN atas Pemungutan Pajak Parkir					Rp225.000
	[#] Belanja Insentif bagi ASN atas Pemungutan Pajak Parkir Sumber Dana: PENDAPATAN ASLI DAERAH (PAD)					Rp225.000
	[-] Insentif bagi ASN atas Pemungutan Pajak Parkir					Rp225.000
	Belanja Insentif bagi ASN atas Pemungutan Pajak Parkir	4 Triwulan	Triwulan	Rp56.250	0%	Rp225.000
5.1.01.03.01.0012	Belanja Insentif bagi ASN atas Pemungutan Pajak Air Tanah					Rp39.500.000
	[#] Belanja Insentif bagi ASN atas Pemungutan Pajak Air Tanah Sumber Dana: PENDAPATAN ASLI DAERAH (PAD)					Rp39.500.000
	[-] Insentif bagi ASN atas Pemungutan Pajak Air Tanah					Rp39.500.000
	Belanja Insentif bagi ASN atas Pemungutan Pajak Air Tanah	4 Triwulan	Triwulan	Rp9.875.000	0%	Rp39.500.000
5.1.01.03.01.0014	Belanja Insentif bagi ASN atas Pemungutan Pajak Mineral Bukan Logam dan Batuan					Rp121.500.000
	[#] Belanja Insentif bagi ASN atas Pemungutan Pajak Mineral Bukan Logam dan Batuan Sumber Dana: PENDAPATAN ASLI DAERAH (PAD)					Rp121.500.000
	[-] Insentif bagi ASN atas Pemungutan Pajak Mineral Bukan Logam dan Batuan					Rp121.500.000
	Belanja Insentif bagi ASN atas Pemungutan Pajak Mineral Bukan Logam dan Batuan	4 Triwulan	Triwulan	Rp30.375.000	0%	Rp121.500.000
5.1.01.03.01.0015	Belanja Insentif bagi ASN atas Pemungutan Pajak Bumi Dan Bangunan Pedesaan Dan Perkotaan					Rp456.773.712
	[#] Belanja Insentif bagi ASN atas Pemungutan PBB-P2 Sumber Dana: PENDAPATAN ASLI DAERAH (PAD)					Rp456.773.712
	[-] Insentif bagi ASN atas Pemungutan PBB-P2					Rp456.773.712
	Belanja Insentif bagi ASN atas Pemungutan Pajak Bumi Dan Bangunan Pedesaan Dan Perkotaan	4 Triwulan	Triwulan	Rp114.193.428	0%	Rp456.773.712
5.1.01.03.01.0016	Belanja Insentif bagi ASN atas Pemungutan Bea Perolehan Hak atas Tanah dan Bangunan					Rp2.302.500.000
	[#] Belanja Insentif bagi ASN atas Pemungutan BPHTB Sumber Dana: PENDAPATAN ASLI DAERAH (PAD)					Rp2.302.500.000
	[-] Insentif bagi ASN atas Pemungutan BPHTB					Rp2.302.500.000
	Belanja Insentif bagi ASN atas Pemungutan Bea Perolehan Hak atas Tanah dan Bangunan	4 Triwulan	Triwulan	Rp575.625.000	0%	Rp2.302.500.000
5.1.01.03.02	Belanja bagi ASN atas insentif Pemungutan Retribusi Daerah					Rp122.649.213
5.1.01.03.02.0001	Belanja Insentif bagi ASN atas Pemungutan Retribusi Jasa Umum-Pelayanan Kesehatan					Rp60.000.000
	[#] Belanja Insentif bagi ASN atas Pemungutan Retribusi Jasa Umum-Pelayanan Kesehatan Sumber Dana: PENDAPATAN ASLI DAERAH (PAD)					Rp60.000.000
	[-] Insentif bagi ASN atas Pemungutan Retribusi Jasa Umum-Pelayanan Kesehatan					Rp60.000.000

Kode Rekening	Uraian	Rincian Perhitungan				Jumlah (Rp)
		Koefisien / Volume	Satuan	Harga	PPN	
	Belanja Insentif bagi ASN atas Pemungutan Retribusi Jasa Umum-Pelayanan Kesehatan	4 Triwulan	Triwulan	Rp15.000.000	0%	Rp60.000.000
5.1.01.03.02.0002	Belanja Insentif bagi ASN atas Pemungutan Retribusi Jasa Umum-Pelayanan Persampahan/Kebersihan					Rp3.750.000
	[#] Insentif bagi ASN atas Pemungutan Retribusi Jasa Umum-Pelayanan Persampahan/Kebersihan Sumber Dana: PENDAPATAN ASLI DAERAH (PAD)					Rp3.750.000
	[-] Insentif bagi ASN atas Pemungutan Retribusi Jasa Umum-Pelayanan Persampahan/Kebersihan					Rp3.750.000
	Belanja Insentif bagi ASN atas Pemungutan Retribusi Jasa Umum-Pelayanan Persampahan/Kebersihan	4 Triwulan	Triwulan	Rp937.500	0%	Rp3.750.000
5.1.01.03.02.0004	Belanja Insentif bagi ASN atas Pemungutan Retribusi Jasa Umum-Pelayanan Parkir di Tepi Jalan Umum					Rp1.500.000
	[#] Belanja Insentif bagi ASN atas Pemungutan Retribusi Jasa Umum-Pelayanan Parkir di Tepi Jalan Umum Sumber Dana: PENDAPATAN ASLI DAERAH (PAD)					Rp1.500.000
	[-] Insentif bagi ASN atas Pemungutan Retribusi Jasa Umum-Pelayanan Parkir di Tepi Jalan Umum					Rp1.500.000
	Belanja Insentif bagi ASN atas Pemungutan Retribusi Jasa Umum-Pelayanan Parkir di Tepi Jalan Umum	4 Triwulan	Triwulan	Rp375.000	0%	Rp1.500.000
5.1.01.03.02.0006	Belanja Insentif bagi ASN atas Pemungutan Retribusi Jasa Umum-Pengujian Kendaraan Bermotor					Rp11.250.000
	[#] Belanja Insentif bagi ASN atas Pemungutan Retribusi Jasa Umum-Pengujian Kendaraan Bermotor Sumber Dana: PENDAPATAN ASLI DAERAH (PAD)					Rp11.250.000
	[-] Insentif bagi ASN atas Pemungutan Retribusi Jasa Umum-Pengujian Kendaraan Bermotor					Rp11.250.000
	Belanja Insentif bagi ASN atas Pemungutan Retribusi Jasa Umum-Pengujian Kendaraan Bermotor	4 Triwulan	Triwulan	Rp2.812.500	0%	Rp11.250.000
5.1.01.03.02.0014	Belanja Insentif bagi ASN atas Pemungutan Retribusi Jasa Usaha-Pemakaian Kekayaan Daerah					Rp3.636.713
	[#] Belanja Insentif bagi ASN atas Pemungutan Retribusi Jasa Usaha-Pemakaian Kekayaan Daerah Sumber Dana: PENDAPATAN ASLI DAERAH (PAD)					Rp3.636.713
	[-] Insentif bagi ASN atas Pemungutan Retribusi Jasa Usaha-Pemakaian Kekayaan Daerah					Rp3.636.713
	Belanja Insentif bagi ASN atas Pemungutan Retribusi Jasa Usaha-Pemakaian Kekayaan Daerah	4 Triwulan	Triwulan	Rp909.178,25	0%	Rp3.636.713
5.1.01.03.02.0017	Belanja Insentif bagi ASN atas Pemungutan Retribusi Jasa Usaha-Terminal					Rp375.000
	[#] Belanja Insentif bagi ASN atas Pemungutan Retribusi Jasa Usaha-Terminal Sumber Dana: PENDAPATAN ASLI DAERAH (PAD)					Rp375.000

Kode Rekening	Uraian	Rincian Perhitungan				Jumlah (Rp)
		Koefisien / Volume	Satuan	Harga	PPN	
	[-] Insentif bagi ASN atas Pemungutan Retribusi Jasa Usaha-Terminal					Rp375.000
	Belanja Insentif bagi ASN atas Pemungutan Retribusi Jasa Usaha-Terminal	4 Triwulan	Triwulan	Rp93.750	0%	Rp375.000
5.1.01.03.02.0019	Belanja Insentif bagi ASN atas Pemungutan Retribusi Jasa Usaha-Tempat Penginapan/Pesanggrahan/Vila					Rp2.137.500
	[#] Belanja Insentif bagi ASN atas Pemungutan Retribusi Jasa Usaha-Tempat Penginapan/Pesanggrahan/Vila Sumber Dana: PENDAPATAN ASLI DAERAH (PAD)					Rp2.137.500
	[-] Insentif bagi ASN atas Pemungutan Retribusi Jasa Usaha-Tempat Penginapan/Pesanggrahan/Vila					Rp2.137.500
	Belanja Insentif bagi ASN atas Pemungutan Retribusi Jasa Usaha-Tempat Penginapan/Pesanggrahan/Vila	4 Triwulan	Triwulan	Rp534.375	0%	Rp2.137.500
5.1.01.03.02.0031	Belanja Insentif bagi ASN atas Pemungutan Retribusi Perizinan Tertentu-Persetujuan Bangunan Gedung					Rp40.000.000
	[#] Belanja Insentif bagi ASN atas Pemungutan Retribusi Perizinan Tertentu-Persetujuan Bangunan Gedung Sumber Dana: PENDAPATAN ASLI DAERAH (PAD)					Rp40.000.000
	[-] Insentif bagi ASN atas Pemungutan Retribusi Perizinan Tertentu-Persetujuan Bangunan Gedung					Rp40.000.000
	Belanja Insentif bagi ASN atas Pemungutan Retribusi Perizinan Tertentu-Persetujuan Bangunan Gedung	4 Triwulan	Triwulan	Rp10.000.000	0%	Rp40.000.000
5.1.01.05	Belanja Gaji dan Tunjangan KDH/WKDH					Rp1.430.747.736
5.1.01.05.10	Belanja Insentif bagi KDH/WKDH atas Pemungutan Pajak Daerah					Rp1.303.313.836
5.1.01.05.10.0006	Belanja Insentif bagi KDH/WKDH atas Pemungutan Pajak Hotel					Rp19.237.500
	[#] Belanja Insentif bagi KDH/WKDH atas Pemungutan Pajak Hotel Sumber Dana: PENDAPATAN ASLI DAERAH (PAD)					Rp19.237.500
	[-] Insentif KDH					Rp10.125.000
	Belanja Insentif bagi KDH/WKDH atas Pemungutan Pajak Hotel	4 Triwulan	Triwulan	Rp2.531.250	0%	Rp10.125.000
	[-] Insentif WKDH					Rp9.112.500
	Belanja Insentif bagi KDH/WKDH atas Pemungutan Pajak Hotel	4 Triwulan	Triwulan	Rp2.278.125	0%	Rp9.112.500
5.1.01.05.10.0007	Belanja Insentif bagi KDH/WKDH atas Pemungutan Pajak Restoran					Rp88.875.000
	[#] Belanja Insentif bagi KDH/WKDH atas Pemungutan Pajak Restoran Sumber Dana: PENDAPATAN ASLI DAERAH (PAD)					Rp88.875.000
	[-] Insentif KDH					Rp47.400.000
	Belanja Insentif bagi KDH/WKDH atas Pemungutan Pajak Restoran	4 Triwulan	Triwulan	Rp11.850.000	0%	Rp47.400.000
	[-] Insentif WKDH					Rp41.475.000
	Belanja Insentif bagi KDH/WKDH atas Pemungutan Pajak Restoran	4 Triwulan	Triwulan	Rp10.368.750	0%	Rp41.475.000

Kode Rekening	Uraian	Rincian Perhitungan				Jumlah (Rp)
		Koefisien / Volume	Satuan	Harga	PPN	
5.1.01.05.10.0008	Belanja Insentif bagi KDH/WKDH atas Pemungutan Pajak Hiburan					Rp9.671.000
	[#] Belanja Insentif bagi KDH/WKDH atas Pemungutan Pajak Hiburan Sumber Dana: PENDAPATAN ASLI DAERAH (PAD)					Rp9.671.000
	[-] Insentif KDH					Rp5.090.000
	Belanja Insentif bagi KDH/WKDH atas Pemungutan Pajak Hiburan	4 Triwulan	Triwulan	Rp1.272.500	0%	Rp5.090.000
	[-] Insentif WKDH					Rp4.581.000
	Belanja Insentif bagi KDH/WKDH atas Pemungutan Pajak Hiburan	4 Triwulan	Triwulan	Rp1.145.250	0%	Rp4.581.000
5.1.01.05.10.0009	Belanja Insentif bagi KDH/WKDH atas Pemungutan Pajak Reklame					Rp27.495.880
	[#] Belanja Insentif bagi KDH/WKDH atas Pemungutan Pajak Reklame Sumber Dana: PENDAPATAN ASLI DAERAH (PAD)					Rp27.495.880
	[-] Insentif KDH					Rp14.345.676
	Belanja Insentif bagi KDH/WKDH atas Pemungutan Pajak Reklame	4 Triwulan	Triwulan	Rp3.586.419	0%	Rp14.345.676
	[-] Insentif WKDH					Rp13.150.204
	Belanja Insentif bagi KDH/WKDH atas Pemungutan Pajak Reklame	4 Triwulan	Triwulan	Rp3.287.551	0%	Rp13.150.204
5.1.01.05.10.0010	Belanja Insentif bagi KDH/WKDH atas Pemungutan Pajak Penerangan Jalan					Rp499.700.000
	[#] Belanja Insentif bagi KDH/WKDH atas Pemungutan Pajak Penerangan Jalan Sumber Dana: PENDAPATAN ASLI DAERAH (PAD)					Rp499.700.000
	[-] Insentif KDH					Rp263.000.000
	Belanja Insentif bagi KDH/WKDH atas Pemungutan Pajak Penerangan Jalan	4 Triwulan	Triwulan	Rp65.750.000	0%	Rp263.000.000
	[-] Insentif WKDH					Rp236.700.000
	Belanja Insentif bagi KDH/WKDH atas Pemungutan Pajak Penerangan Jalan	4 Triwulan	Triwulan	Rp59.175.000	0%	Rp236.700.000
5.1.01.05.10.0011	Belanja Insentif bagi KDH/WKDH atas Pemungutan Pajak Parkir					Rp315.000
	[#] Belanja Insentif bagi KDH/WKDH atas Pemungutan Pajak Parkir Sumber Dana: PENDAPATAN ASLI DAERAH (PAD)					Rp315.000
	[-] Insentif KDH					Rp165.000
	Belanja Insentif bagi KDH/WKDH atas Pemungutan Pajak Parkir	4 Triwulan	Triwulan	Rp41.250	0%	Rp165.000
	[-] Insentif WKDH					Rp150.000
	Belanja Insentif bagi KDH/WKDH atas Pemungutan Pajak Parkir	4 Triwulan	Triwulan	Rp37.500	0%	Rp150.000
5.1.01.05.10.0012	Belanja Insentif bagi KDH/WKDH atas Pemungutan Pajak Air Tanah					Rp9.500.000
	[#] Belanja Insentif bagi KDH/WKDH atas Pemungutan Pajak Air Tanah Sumber Dana: PENDAPATAN ASLI DAERAH (PAD)					Rp9.500.000
	[-] Insentif KDH					Rp5.000.000

Kode Rekening	Uraian	Rincian Perhitungan				Jumlah (Rp)
		Koefisien / Volume	Satuan	Harga	PPN	
	Belanja Insentif bagi KDH/WKDH atas Pemungutan Pajak Air Tanah	4 Triwulan	Triwulan	Rp1.250.000	0%	Rp5.000.000
	[-] Insentif WKDH					Rp4.500.000
	Belanja Insentif bagi KDH/WKDH atas Pemungutan Pajak Air Tanah	4 Triwulan	Triwulan	Rp1.125.000	0%	Rp4.500.000
5.1.01.05.10.0014	Belanja Insentif bagi KDH/WKDH atas Pemungutan Pajak Mineral Bukan Logam dan Batuan					Rp25.500.000
	[#] Belanja Insentif bagi KDH/WKDH atas Pemungutan Pajak Mineral Bukan Logam dan Batuan Sumber Dana: PENDAPATAN ASLI DAERAH (PAD)					Rp25.500.000
	[-] Insentif KDH					Rp13.500.000
	Belanja Insentif bagi KDH/WKDH atas Pemungutan Pajak Mineral Bukan Logam dan Batuan	4 Triwulan	Triwulan	Rp3.375.000	0%	Rp13.500.000
	[-] Insentif WKDH					Rp12.000.000
	Belanja Insentif bagi KDH/WKDH atas Pemungutan Pajak Mineral Bukan Logam dan Batuan	4 Triwulan	Triwulan	Rp3.000.000	0%	Rp12.000.000
5.1.01.05.10.0015	Belanja Insentif bagi KDH/WKDH atas Pemungutan Pajak Bumi dan Bangunan Perdesaan dan Perkotaan					Rp39.719.456
	[#] Belanja Insentif bagi KDH/WKDH atas Pemungutan Pajak Bumi dan Bangunan Perdesaan dan Perkotaan Sumber Dana: PENDAPATAN ASLI DAERAH (PAD)					Rp39.719.456
	[-] Insentif KDH					Rp19.859.728
	Belanja Insentif bagi KDH/WKDH atas Pemungutan Pajak Bumi dan Bangunan Perdesaan dan Perkotaan	4 Triwulan	Triwulan	Rp4.964.932	0%	Rp19.859.728
	[-] Insentif WKDH					Rp19.859.728
	Belanja Insentif bagi KDH/WKDH atas Pemungutan Pajak Bumi dan Bangunan Perdesaan dan Perkotaan	4 Triwulan	Triwulan	Rp4.964.932	0%	Rp19.859.728
5.1.01.05.10.0016	Belanja Insentif bagi KDH/WKDH atas Pemungutan Bea Perolehan Hak atas Tanah dan Bangunan					Rp583.300.000
	[#] Belanja Insentif bagi KDH/WKDH atas Pemungutan Bea Perolehan Hak atas Tanah dan Bangunan Sumber Dana: PENDAPATAN ASLI DAERAH (PAD)					Rp583.300.000
	[-] Insentif KDH					Rp307.000.000
	Belanja Insentif bagi KDH/WKDH atas Pemungutan Bea Perolehan Hak atas Tanah dan Bangunan	4 Triwulan	Triwulan	Rp76.750.000	0%	Rp307.000.000
	[-] Insentif WKDH					Rp276.300.000
	Belanja Insentif bagi KDH/WKDH atas Pemungutan Bea Perolehan Hak atas Tanah dan Bangunan	4 Triwulan	Triwulan	Rp69.075.000	0%	Rp276.300.000

Kode Rekening	Uraian	Rincian Perhitungan				Jumlah (Rp)
		Koefisien / Volume	Satuan	Harga	PPN	
5.1.01.05.11	Belanja Insentif bagi KDH/WKDH atas Pemungutan Retribusi Daerah bagi KDH/WKDH					Rp127.433.900
5.1.01.05.11.0001	Belanja Insentif bagi KDH/WKDH atas Pemungutan Retribusi Jasa Umum-Pelayanan Kesehatan					Rp48.000.000
	[#] Belanja Insentif bagi KDH/WKDH atas Pemungutan Retribusi Jasa Umum Pelayanan Kesehatan Sumber Dana: PENDAPATAN ASLI DAERAH (PAD)					Rp48.000.000
	[-] Insentif KDH					Rp33.000.000
	Belanja Insentif bagi KDH/WKDH atas Pemungutan Retribusi Jasa Umum-Pelayanan Kesehatan	4 Triwulan	Triwulan	Rp8.250.000	0%	Rp33.000.000
	[-] Insentif WKDH					Rp15.000.000
	Belanja Insentif bagi KDH/WKDH atas Pemungutan Retribusi Jasa Umum-Pelayanan Kesehatan	4 Triwulan	Triwulan	Rp3.750.000	0%	Rp15.000.000
5.1.01.05.11.0002	Belanja Insentif bagi KDH/WKDH atas Pemungutan Retribusi Jasa Umum-Pelayanan Persampahan/Kebersihan					Rp5.000.000
	[#] Belanja Insentif bagi KDH/WKDH atas Pemungutan Retribusi Jasa Umum Pelayanan Persampahan/Kebersihan Sumber Dana: PENDAPATAN ASLI DAERAH (PAD)					Rp5.000.000
	[-] Insentif KDH					Rp2.500.000
	Belanja Insentif bagi KDH/WKDH atas Pemungutan Retribusi Jasa Umum-Pelayanan Persampahan/Kebersihan	4 Triwulan	Triwulan	Rp625.000	0%	Rp2.500.000
	[-] Insentif WKDH					Rp2.500.000
	Belanja Insentif bagi KDH/WKDH atas Pemungutan Retribusi Jasa Umum-Pelayanan Persampahan/Kebersihan	4 Triwulan	Triwulan	Rp625.000	0%	Rp2.500.000
5.1.01.05.11.0004	Belanja Insentif bagi KDH/WKDH atas Pemungutan Retribusi Jasa Umum-Pelayanan Parkir di Tepi Jalan Umum					Rp2.100.000
	[#] Belanja Insentif bagi KDH/WKDH atas Pemungutan Retribusi Jasa Umum Pelayanan Parkir ditepi Jalan Umum Sumber Dana: PENDAPATAN ASLI DAERAH (PAD)					Rp2.100.000
	[-] Insentif KDH					Rp1.100.000
	Belanja Insentif bagi KDH/WKDH atas Pemungutan Retribusi Jasa Umum-Pelayanan Parkir di Tepi Jalan Umum	4 Triwulan	Triwulan	Rp275.000	0%	Rp1.100.000
	[-] Insentif WKDH					Rp1.000.000
	Belanja Insentif bagi KDH/WKDH atas Pemungutan Retribusi Jasa Umum-Pelayanan Parkir di Tepi Jalan Umum	4 Triwulan	Triwulan	Rp250.000	0%	Rp1.000.000
5.1.01.05.11.0006	Belanja Insentif bagi KDH/WKDH atas Pemungutan Retribusi Jasa Umum-Pengujian Kendaraan Bermotor					Rp15.750.000
	[#] Belanja Insentif bagi KDH atas Pemungutan Retribusi Jasa Umum-Pengujian Kendaraan Bermotor					Rp15.750.000

Kode Rekening	Uraian	Rincian Perhitungan				Jumlah (Rp)
		Koefisien / Volume	Satuan	Harga	PPN	
	Sumber Dana: PENDAPATAN ASLI DAERAH (PAD)					
	[-] Insentif KDH					Rp8.250.000
	Belanja Insentif bagi KDH/WKDH atas Pemungutan Retribusi Jasa Umum- Pengujian Kendaraan Bermotor	4 Triwulan	Triwulan	Rp2.062.500	0%	Rp8.250.000
	[-] Insentif WKDH					Rp7.500.000
	Belanja Insentif bagi KDH/WKDH atas Pemungutan Retribusi Jasa Umum- Pengujian Kendaraan Bermotor	4 Triwulan	Triwulan	Rp1.875.000	0%	Rp7.500.000
5.1.01.05.11.0014	Belanja Insentif bagi KDH/WKDH atas Pemungutan Retribusi Jasa Usaha- Pemakaian Kekayaan Daerah					Rp5.091.400
	[#] Belanja Insentif bagi KDH/WKDH atas Pemungutan Retribusi Jasa Usaha- Pemakaian Kekayaan Daerah Sumber Dana: PENDAPATAN ASLI DAERAH (PAD)					Rp5.091.400
	[-] Insentif KDH					Rp2.666.924
	Belanja Insentif bagi KDH/WKDH atas Pemungutan Retribusi Jasa Usaha- Pemakaian Kekayaan Daerah	4 Triwulan	Triwulan	Rp666.731	0%	Rp2.666.924
	[-] Insentif WKDH					Rp2.424.476
	Belanja Insentif bagi KDH/WKDH atas Pemungutan Retribusi Jasa Usaha- Pemakaian Kekayaan Daerah	4 Triwulan	Triwulan	Rp606.119	0%	Rp2.424.476
5.1.01.05.11.0017	Belanja Insentif bagi KDH/WKDH atas Pemungutan Retribusi Jasa Usaha- Terminal					Rp500.000
	[#] Belanja Insentif bagi KDH/WKDH atas Pemungutan Retribusi Jasa Usaha- Terminal Sumber Dana: PENDAPATAN ASLI DAERAH (PAD)					Rp500.000
	[-] Insentif KDH					Rp250.000
	Belanja Insentif bagi KDH/WKDH atas Pemungutan Retribusi Jasa Usaha- Terminal	4 Triwulan	Triwulan	Rp62.500	0%	Rp250.000
	[-] Insentif WKDH					Rp250.000
	Belanja Insentif bagi KDH/WKDH atas Pemungutan Retribusi Jasa Usaha- Terminal	4 Triwulan	Triwulan	Rp62.500	0%	Rp250.000
5.1.01.05.11.0019	Belanja Insentif bagi KDH/WKDH atas Pemungutan Retribusi Jasa Usaha- Tempat Penginapan/ Pesanggrahan/Vila					Rp2.992.500
	[#] Belanja Insentif bagi KDH/WKDH atas Pemungutan Retribusi Jasa Usaha- Tempat Penginapan/ Pesanggrahan/Vila Sumber Dana: PENDAPATAN ASLI DAERAH (PAD)					Rp2.992.500
	[-] Insentif KDH					Rp1.567.500
	Belanja Insentif bagi KDH/WKDH atas Pemungutan Retribusi Jasa Usaha- Tempat Penginapan/ Pesanggrahan/Vila	4 Triwulan	Triwulan	Rp391.875	0%	Rp1.567.500
	[-] Insentif WKDH					Rp1.425.000
	Belanja Insentif bagi KDH/WKDH atas Pemungutan Retribusi Jasa Usaha- Tempat	4 Triwulan	Triwulan	Rp356.250	0%	Rp1.425.000

Kode Rekening	Uraian	Rincian Perhitungan				Jumlah (Rp)
		Koefisien / Volume	Satuan	Harga	PPN	
	Penginapan/ Pesanggrahan/Vila					
5.1.01.05.11.0031	Belanja Insentif bagi KDH/WKDH atas Pemungutan Retribusi Perizinan Tertentu-Persetujuan Bangunan Gedung					Rp48.000.000
	[#] Belanja Insentif bagi KDH/WKDH atas Pemungutan Retribusi Perizinan Tertentu-Persetujuan Bangunan Gedung Sumber Dana: PENDAPATAN ASLI DAERAH (PAD)					Rp48.000.000
	[-] Insentif KDH					Rp28.000.000
	Belanja Insentif bagi KDH/WKDH atas Pemungutan Retribusi Perizinan Tertentu-Persetujuan Bangunan Gedung	4 Triwulan	Triwulan	Rp7.000.000	0%	Rp28.000.000
	[-] Insentif WKDH					Rp20.000.000
	Belanja Insentif bagi KDH/WKDH atas Pemungutan Retribusi Perizinan Tertentu-Persetujuan Bangunan Gedung	4 Triwulan	Triwulan	Rp5.000.000	0%	Rp20.000.000
5.1.02	Belanja Barang dan Jasa					Rp1.550.819.545
5.1.02.02	Belanja Jasa					Rp1.550.819.545
5.1.02.02.13	Belanja Jasa Insentif bagi Pegawai Non ASN atas Pemungutan Pajak Daerah					Rp924.049.125
5.1.02.02.13.0006	Belanja Insentif Pegawai Non ASN atas Pemungutan Pajak Hotel					Rp6.075.000
	[#] Belanja Insentif Pegawai Non ASN atas Pemungutan Pajak Hotel Sumber Dana: PENDAPATAN ASLI DAERAH (PAD)					Rp6.075.000
	[-] Belanja Insentif Pegawai Non ASN atas Pemungutan Pajak Hotel					Rp6.075.000
	Insentif Pajak/Retribusi Non ASN Spesifikasi: Non ASN	1215000 %	%	Rp5	0%	Rp6.075.000
5.1.02.02.13.0007	Belanja Insentif Pegawai Non ASN atas Pemungutan Pajak Restoran					Rp29.625.000
	[#] Belanja Insentif Pegawai Non ASN atas Pemungutan Pajak Restoran Sumber Dana: PENDAPATAN ASLI DAERAH (PAD)					Rp29.625.000
	[-] Belanja Insentif Pegawai Non ASN atas Pemungutan Pajak Restoran					Rp29.625.000
	Insentif Pajak/Retribusi Non ASN Spesifikasi: Non ASN	5925000 %	%	Rp5	0%	Rp29.625.000
5.1.02.02.13.0008	Belanja Insentif Pegawai Non ASN atas Pemungutan Pajak Hiburan					Rp3.054.000
	[#] Belanja Insentif Pegawai Non ASN atas Pemungutan Pajak Hiburan Sumber Dana: PENDAPATAN ASLI DAERAH (PAD)					Rp3.054.000
	[-] Belanja Insentif Pegawai Non ASN atas Pemungutan Pajak Hiburan					Rp3.054.000
	Insentif Pajak/Retribusi Non ASN Spesifikasi: Non ASN	610800 %	%	Rp5	0%	Rp3.054.000
5.1.02.02.13.0009	Belanja Insentif Pegawai Non ASN atas Pemungutan Pajak Reklame					Rp68.141.960
	[#] Belanja Insentif Pegawai Non ASN atas Pemungutan Pajak Reklame Sumber Dana: PENDAPATAN ASLI DAERAH (PAD)					Rp68.141.960
	[-] Belanja Insentif Pegawai Non ASN atas Pemungutan Pajak Reklame					Rp68.141.960
	Insentif Pajak/Retribusi Non ASN Spesifikasi: Non ASN	13628392 %	%	Rp5	0%	Rp68.141.960
5.1.02.02.13.0010	Belanja Insentif Pegawai Non ASN atas Pemungutan Pajak Penerangan Jalan					Rp131.500.000

Kode Rekening	Uraian	Rincian Perhitungan				Jumlah (Rp)
		Koefisien / Volume	Satuan	Harga	PPN	
	[#] Belanja Insentif Pegawai Non ASN atas Pemungutan Pajak Penerangan Jalan Sumber Dana: PENDAPATAN ASLI DAERAH (PAD)					Rp131.500.000
	[-] Belanja Insentif Pegawai Non ASN atas Pemungutan Pajak Penerangan Jalan					Rp131.500.000
	Insentif Pajak/Retribusi Non ASN Spesifikasi: Non ASN	26300000 %	%	Rp5	0%	Rp131.500.000
5.1.02.02.13.0011	Belanja Insentif Pegawai Non ASN atas Pemungutan Pajak Parkir					Rp960.000
	[#] Belanja Insentif Pegawai Non ASN atas Pemungutan Pajak Parkir Sumber Dana: PENDAPATAN ASLI DAERAH (PAD)					Rp960.000
	[-] Belanja Insentif Pegawai Non ASN atas Pemungutan Pajak Parkir					Rp960.000
	Insentif Pajak/Retribusi Non ASN Spesifikasi: Non ASN	192000 %	%	Rp5	0%	Rp960.000
5.1.02.02.13.0012	Belanja Insentif Pegawai Non ASN atas Pemungutan Pajak Air Tanah					Rp1.000.000
	[#] Belanja Insentif Pegawai Non ASN atas Pemungutan Pajak Air Tanah Sumber Dana: PENDAPATAN ASLI DAERAH (PAD)					Rp1.000.000
	[-] Belanja Insentif Pegawai Non ASN atas Pemungutan Pajak Air Tanah					Rp1.000.000
	Insentif Pajak/Retribusi Non ASN Spesifikasi: Non ASN	200000 %	%	Rp5	0%	Rp1.000.000
5.1.02.02.13.0014	Belanja Insentif Pegawai Non ASN atas Pemungutan Pajak Mineral Bukan Logam dan Batuan					Rp3.000.000
	[#] Belanja Insentif Pegawai Non ASN atas Pemungutan Pajak Mineral Bukan Logam dan Batuan Sumber Dana: PENDAPATAN ASLI DAERAH (PAD)					Rp3.000.000
	[-] Belanja Insentif Pegawai Non ASN atas Pemungutan Pajak Mineral Bukan Logam dan Batuan					Rp3.000.000
	Insentif Pajak/Retribusi Non ASN Spesifikasi: Non ASN	600000 %	%	Rp5	0%	Rp3.000.000
5.1.02.02.13.0015	Belanja Insentif Pegawai Non ASN atas Pemungutan Pajak Pajak Bumi dan Bangunan Perdesaan dan Perkotaan					Rp496.493.165
	[#] Belanja Insentif Pegawai Non ASN atas Pemungutan Pajak PBB-P2 Sumber Dana: PENDAPATAN ASLI DAERAH (PAD)					Rp496.493.165
	[-] Belanja Insentif Pegawai Non ASN atas Pemungutan Pajak PBB-P2-Kepala Desa					Rp466.703.575
	Insentif Pajak/Retribusi Non ASN Spesifikasi: Non ASN	93340715 %	%	Rp5	0%	Rp466.703.575
	[-] Belanja Insentif Pegawai Non ASN atas Pemungutan Pajak PBB-P2-Non ASN Bapenda					Rp29.789.590
	Insentif Pajak/Retribusi Non ASN Spesifikasi: Non ASN	5957918 %	%	Rp5	0%	Rp29.789.590
5.1.02.02.13.0016	Belanja Insentif Pegawai Non ASN atas Pemungutan Bea Perolehan Hak atas Tanah dan Bangunan					Rp184.200.000
	[#] Belanja Insentif Pegawai Non ASN atas Pemungutan Pajak BPHTB Sumber Dana: PENDAPATAN ASLI DAERAH (PAD)					Rp184.200.000
	[-] Insentif bagi ASN atas Pemungutan BPHTB					Rp184.200.000

Kode Rekening	Uraian	Rincian Perhitungan				Jumlah (Rp)
		Koefisien / Volume	Satuan	Harga	PPN	
	Insentif Pajak/Retribusi Non ASN Spesifikasi: Non ASN	36840000 %	%	Rp5	0%	Rp184.200.000
5.1.02.02.14	Belanja Jasa Insentif bagi Pegawai Non ASN atas Pemungutan Retribusi Daerah					Rp626.770.420
5.1.02.02.14.0001	Belanja Insentif bagi Pegawai Non ASN atas Pemungutan Retribusi Jasa Umum- Pelayanan Kesehatan					Rp271.943.945
	[#] Belanja Insentif bagi Pegawai Non ASN atas Pemungutan Retribusi Jasa Umum- Pelayanan Kesehatan Sumber Dana: PENDAPATAN ASLI DAERAH (PAD)					Rp271.943.945
	[-] Belanja Insentif bagi Pegawai Non ASN atas Pemungutan Retribusi Jasa Umum- Pelayanan Kesehatan					Rp271.943.945
	Insentif Pajak/Retribusi Non ASN Spesifikasi: Non ASN	54388789 %	%	Rp5	0%	Rp271.943.945
5.1.02.02.14.0002	Belanja Insentif bagi Pegawai Non ASN atas Pemungutan Retribusi Jasa Umum- Pelayanan Persampahan/Kebersihan					Rp16.250.000
	[#] Belanja Insentif bagi Pegawai Non ASN atas Pemungutan Retribusi Jasa Umum- Pelayanan Persampahan/Kebersihan Sumber Dana: PENDAPATAN ASLI DAERAH (PAD)					Rp16.250.000
	[-] Belanja Insentif bagi Pegawai Non ASN atas Pemungutan Retribusi Jasa Umum- Pelayanan Persampahan/Kebersihan					Rp16.250.000
	Insentif Pajak/Retribusi Non ASN Spesifikasi: Non ASN	3250000 %	%	Rp5	0%	Rp16.250.000
5.1.02.02.14.0003	Belanja Insentif bagi Pegawai Non ASN atas Pemungutan Retribusi Jasa Umum- Pelayanan Pemakaman dan Pengabuan Mayat					Rp960.000
	[#] Belanja Insentif bagi Pegawai Non ASN atas Pemungutan Retribusi Jasa Umum- Pelayanan Pemakaman dan Pengabuan Mayat Sumber Dana: PENDAPATAN ASLI DAERAH (PAD)					Rp960.000
	[-] Belanja Insentif bagi Pegawai Non ASN atas Pemungutan Retribusi Jasa Umum- Pelayanan Pemakaman dan Pengabuan Mayat					Rp960.000
	Insentif Pajak/Retribusi Non ASN Spesifikasi: Non ASN	192000 %	%	Rp5	0%	Rp960.000
5.1.02.02.14.0004	Belanja Insentif bagi Pegawai Non ASN atas Pemungutan Retribusi Jasa Umum- Pelayanan Parkir di Tepi Jalan Umum					Rp6.400.000
	[#] Belanja Insentif bagi Pegawai Non ASN atas Pemungutan Retribusi Jasa Umum- Pelayanan Parkir di Tepi Jalan Umum Sumber Dana: PENDAPATAN ASLI DAERAH (PAD)					Rp6.400.000
	[-] Belanja Insentif bagi Pegawai Non ASN atas Pemungutan Retribusi Jasa Umum- Pelayanan Parkir di Tepi Jalan Umum					Rp6.400.000
	Insentif Pajak/Retribusi Non ASN Spesifikasi: Non ASN	1280000 %	%	Rp5	0%	Rp6.400.000
5.1.02.02.14.0005	Belanja Insentif bagi Pegawai Non ASN atas Pemungutan Retribusi Jasa Umum- Pelayanan Pasar					Rp81.350.000
	[#] Belanja Insentif bagi Pegawai Non ASN atas Pemungutan Retribusi Jasa Umum- Pelayanan Pasar Sumber Dana: PENDAPATAN ASLI DAERAH (PAD)					Rp81.350.000

Kode Rekening	Uraian	Rincian Perhitungan				Jumlah (Rp)
		Koefisien / Volume	Satuan	Harga	PPN	
	[-] Belanja Insentif bagi Pegawai Non ASN atas Pemungutan Retribusi Jasa Umum-Pelayanan Pasar					Rp81.350.000
	Insentif Pajak/Retribusi Non ASN Spesifikasi: Non ASN	16270000 %	%	Rp5	0%	Rp81.350.000
5.1.02.02.14.0006	Belanja Insentif bagi Pegawai Non ASN atas Pemungutan Retribusi Jasa Umum-Pengujian Kendaraan Bermotor					Rp48.000.000
	[#] Belanja Insentif bagi Pegawai Non ASN atas Pemungutan Retribusi Jasa Umum-Pengujian Kendaraan Bermotor Sumber Dana: PENDAPATAN ASLI DAERAH (PAD)					Rp48.000.000
	[-] Belanja Insentif bagi Pegawai Non ASN atas Pemungutan Retribusi Jasa Umum-Pengujian Kendaraan Bermotor					Rp48.000.000
	Insentif Pajak/Retribusi Non ASN Spesifikasi: Non ASN	9600000 %	%	Rp5	0%	Rp48.000.000
5.1.02.02.14.0007	Belanja Insentif bagi Pegawai Non ASN atas Pemungutan Retribusi Jasa Umum-Pemeriksaan Alat Pemadam Kebakaran					Rp3.500.000
	[#] Belanja Insentif bagi Pegawai Non ASN atas Pemungutan Retribusi Jasa Umum-Pemeriksaan Alat Pemadam Kebakaran Sumber Dana: PENDAPATAN ASLI DAERAH (PAD)					Rp3.500.000
	[-] Belanja Insentif bagi Pegawai Non ASN atas Pemungutan Retribusi Jasa Umum-Pemeriksaan Alat Pemadam Kebakaran					Rp3.500.000
	Insentif Pajak/Retribusi Non ASN Spesifikasi: Non ASN	700000 %	%	Rp5	0%	Rp3.500.000
5.1.02.02.14.0014	Belanja Insentif bagi Pegawai Non ASN atas Pemungutan Retribusi Jasa Usaha-Pemakaian Kekayaan Daerah					Rp26.571.475
	[#] Belanja Insentif bagi Pegawai Non ASN atas Pemungutan Retribusi Jasa Usaha-Pemakaian Kekayaan Daerah Sumber Dana: PENDAPATAN ASLI DAERAH (PAD)					Rp26.571.475
	[-] Belanja Insentif bagi Pegawai Non ASN atas Pemungutan Retribusi Jasa Usaha-Pemakaian Kekayaan Daerah					Rp26.571.475
	Insentif Pajak/Retribusi Non ASN Spesifikasi: Non ASN	5314295 %	%	Rp5	0%	Rp26.571.475
5.1.02.02.14.0017	Belanja Insentif bagi Pegawai Non ASN atas Pemungutan Retribusi Jasa Usaha-Terminal					Rp1.625.000
	[#] Belanja Insentif bagi Pegawai Non ASN atas Pemungutan Retribusi Jasa Usaha-Terminal Sumber Dana: PENDAPATAN ASLI DAERAH (PAD)					Rp1.625.000
	[-] Belanja Insentif bagi Pegawai Non ASN atas Pemungutan Retribusi Jasa Usaha-Terminal					Rp1.625.000
	Insentif Pajak/Retribusi Non ASN Spesifikasi: Non ASN	325000 %	%	Rp5	0%	Rp1.625.000
5.1.02.02.14.0018	Belanja Insentif bagi Pegawai Non ASN atas Pemungutan Retribusi Jasa Usaha-Tempat Khusus Parkir					Rp5.000.000
	[#] Belanja Insentif bagi Pegawai Non ASN atas Pemungutan Retribusi Jasa Usaha-Tempat Khusus Parkir Sumber Dana: PENDAPATAN ASLI DAERAH (PAD)					Rp5.000.000

Kode Rekening	Uraian	Rincian Perhitungan				Jumlah (Rp)
		Koefisien / Volume	Satuan	Harga	PPN	
	[-] Belanja Insentif bagi Pegawai Non ASN atas Pemungutan Retribusi Jasa Usaha-Tempat Khusus Parkir					Rp5.000.000
	Insentif Pajak/Retribusi Non ASN Spesifikasi: Non ASN	1000000 %	%	Rp5	0%	Rp5.000.000
5.1.02.02.14.0019	Belanja Insentif bagi Pegawai Non ASN atas Pemungutan Retribusi Jasa Usaha-Tempat Penginapan/Pesanggrahan/Vila					Rp9.120.000
	[#] Belanja Insentif bagi Pegawai Non ASN atas Pemungutan Retribusi Jasa Usaha-Tempat Penginapan/Pesanggrahan/Vila Sumber Dana: PENDAPATAN ASLI DAERAH (PAD)					Rp9.120.000
	[-] Belanja Insentif bagi Pegawai Non ASN atas Pemungutan Retribusi Jasa Usaha-Tempat Penginapan/Pesanggrahan/Vila					Rp9.120.000
	Insentif Pajak/Retribusi Non ASN Spesifikasi: Non ASN	1824000 %	%	Rp5	0%	Rp9.120.000
5.1.02.02.14.0020	Belanja Insentif bagi Pegawai Non ASN atas Pemungutan Retribusi Jasa Usaha-Rumah Potong Hewan					Rp7.650.000
	[#] Belanja Insentif bagi Pegawai Non ASN atas Pemungutan Retribusi Jasa Usaha-Rumah Potong Hewan Sumber Dana: PENDAPATAN ASLI DAERAH (PAD)					Rp7.650.000
	[-] Belanja Insentif bagi Pegawai Non ASN atas Pemungutan Retribusi Jasa Usaha-Rumah Potong Hewan					Rp7.650.000
	Insentif Pajak/Retribusi Non ASN Spesifikasi: Non ASN	1530000 %	%	Rp5	0%	Rp7.650.000
5.1.02.02.14.0022	Belanja Insentif bagi Pegawai Non ASN atas Pemungutan Retribusi Jasa Usaha-Tempat Rekreasi dan Olahraga					Rp31.250.000
	[#] Belanja Insentif bagi Pegawai Non ASN atas Pemungutan Retribusi Jasa Usaha-Tempat Rekreasi dan Olahraga Sumber Dana: PENDAPATAN ASLI DAERAH (PAD)					Rp31.250.000
	[-] Belanja Insentif bagi Pegawai Non ASN atas Pemungutan Retribusi Jasa Usaha-Tempat Rekreasi dan Olahraga					Rp31.250.000
	Insentif Pajak/Retribusi Non ASN Spesifikasi: Non ASN	6250000 %	%	Rp5	0%	Rp31.250.000
5.1.02.02.14.0024	Belanja Insentif bagi Pegawai Non ASN atas Pemungutan Retribusi Jasa Usaha-Penjualan Produksi Usaha Daerah					Rp5.000.000
	[#] Belanja Insentif bagi Pegawai Non ASN atas Pemungutan Retribusi Jasa Usaha-Penjualan Produksi Usaha Daerah Sumber Dana: PENDAPATAN ASLI DAERAH (PAD)					Rp5.000.000
	[-] Belanja Insentif bagi Pegawai Non ASN atas Pemungutan Retribusi Jasa Usaha-Penjualan Produksi Usaha Daerah					Rp5.000.000
	Insentif Pajak/Retribusi Non ASN Spesifikasi: Non ASN	1000000 %	%	Rp5	0%	Rp5.000.000
5.1.02.02.14.0027	Belanja Insentif bagi Pegawai Non ASN atas Pemungutan Retribusi Perizinan Tertentu-Izin Trayek untuk Menyediakan Pelayanan Angkutan Umum					Rp150.000
	[#] Belanja Insentif bagi Pegawai Non ASN atas Pemungutan Retribusi Perizinan Tertentu-Izin Trayek untuk Menyediakan Pelayanan Angkutan Umum					Rp150.000

Kode Rekening	Uraian	Rincian Perhitungan				Jumlah (Rp)
		Koefisien / Volume	Satuan	Harga	PPN	
	Sumber Dana: PENDAPATAN ASLI DAERAH (PAD)					
	[-] Belanja Insentif bagi Pegawai Non ASN atas Pemungutan Retribusi Perizinan Tertentu-Izin Trayek untuk menyediakan Pelayanan Angkutan Umum					Rp150.000
	Insentif Pajak/Retribusi Non ASN Spesifikasi: Non ASN	30000 %	%	Rp5	0%	Rp150.000
5.1.02.02.14.0031	Belanja Insentif bagi Pegawai Non ASN atas Pemungutan Retribusi Perizinan Tertentu-Persetujuan Bangunan Gedung					Rp112.000.000
	[#] Belanja Insentif bagi Pegawai Non ASN atas Pemungutan Retribusi Perizinan Tertentu-Persetujuan Bangunan Gedung Sumber Dana: PENDAPATAN ASLI DAERAH (PAD)					Rp112.000.000
	[-] Belanja Insentif bagi Pegawai Non ASN atas Pemungutan Retribusi Perizinan Tertentu-Persetujuan Bangunan Gedung					Rp112.000.000
	Insentif Pajak/Retribusi Non ASN Spesifikasi: Non ASN	22400000 %	%	Rp5	0%	Rp112.000.000
Jumlah Anggaran Sub Kegiatan					Rp11.178.851.973	

Rencana Realisasi Belanja per Bulan*) (Rp)	
Januari	Rp363.330.680
Februari	Rp181.665.340
Maret	Rp363.330.680
April	Rp1.125.540.340
Mei	Rp181.665.340
Juni	Rp363.330.680
Juli	Rp1.754.790.340
Agustus	Rp181.665.340
September	Rp181.665.340
Oktober	Rp2.384.040.340
November	Rp181.665.387
Desember	Rp3.916.162.166
Jumlah	Rp11.178.851.973

Sungguminasa, tanggal 29 Desember 2023
Kepala SKPD

Indra wahyudi Yusuf, SE., M.Adm. SDA
NIP: 197703132010011011

Mengesahkan,
PPKD

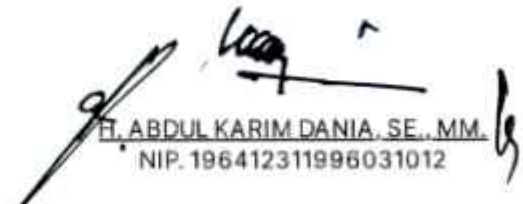
H. ABDUL KARIM DANIA, SE., MM.
NIP. 196412311996031012

Pembahasan

Tanggal :



Catatan :

1.

2.

dst.

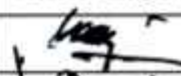
Tim Anggaran Pemerintah Daerah

No.	Nama	NIP	Jabatan	Tanda Tangan
1.	H. ABD. KARIM DANIA, SE., MM.	196412311996031012	Pj. SEKERTARIS DAERAH	
2.	SUJJADAN, S.STP., M.Si.	197706141995111001	KEPALA BAPPEDA	
3.	INDRA WAHYUDI YUSUF, SE., M.Adm.SDA.	197703132010011011	KEPALA BAPENDA	

Tim Anggaran Pemerintah Daerah

No.	Nama	NIP	Jabatan	Tanda Tangan
4.	H. ABD. KARIM DANIA, SE., MM.	196412311996031012	KEPALA BPKD	

DOKUMEN PELAKSANAAN ANGGARAN SATUAN KERJA PERANGKAT DAERAH		FORMULIR DPA RINCIAN BELANJA SKPD				
KABUPATEN GOWA TAHUN ANGGARAN 2024						
Nomor DPA : DPA/A.1/5.02.0.00.0.00.03.0000/001/2024						
Urusan Pemerintahan : 5 - UNSUR PENUNJANG URUSAN PEMERINTAHAN						
Bidang Urusan : 5.02 - KEUANGAN						
Program : 5.02.01 - PROGRAM PENUNJANG URUSAN PEMERINTAHAN DAERAH KABUPATEN/KOTA						
Kegiatan : 5.02.01.2.02 - ADMINISTRASI KEUANGAN PERANGKAT DAERAH						
Organisasi : 5.02.0.00.0.00.03.0000 - Badan Pendapatan Daerah						
Unit : 5.02.0.00.0.00.03.0000 - Badan Pendapatan Daerah						
Alokasi Tahun -1 : Rp0						
Alokasi Tahun : Rp370.143.600						
Alokasi Tahun + 1 : Rp360.903.600						
Indikator dan Tolak Ukur Kinerja Kegiatan						
Indikator	Tolak Ukur Kerja				Target Kinerja	
Capaian Kegiatan	Persentase Kinerja Program Penunjang Urusan Pemerintahan Daerah				100 %	
Masukan	Dana Yang Dibutuhkan				Rp370.143.600	
Keluaran	Jumlah Dokumen Penatausahaan dan Pengujian/Verifikasi Keuangan SKPD				12 Dokumen	
Hasil	Persentase ketersediaan layanan Administrasi Keuangan				100 %	
Sub Kegiatan : 5.02.01.2.02.0003 - Pelaksanaan Penatausahaan dan Pengujian/Verifikasi Keuangan SKPD						
Sumber Pendanaan : PENDAPATAN ASLI DAERAH (PAD)						
Lokasi : Kab. Gowa, Semua Kecamatan, Semua Kelurahan						
Keluaran Sub Kegiatan : Jumlah Dokumen Penatausahaan dan Pengujian/Verifikasi Keuangan SKPD						
Waktu Pelaksanaan : Mulai Januari Sampai Desember						
Keterangan :						
Kode Rekening	Uraian	Rincian Perhitungan				Jumlah (Rp)
		Koefisien / Volume	Satuan	Harga	PPN	
5	BELANJA DAERAH					Rp370.143.600
5.1	BELANJA OPERASI					Rp370.143.600
5.1.01	Belanja Pegawai					Rp112.470.000
5.1.01.03	Tambahan Penghasilan berdasarkan Pertimbangan Objektif Lainnya ASN					Rp112.470.000
5.1.01.03.07	Belanja Honorarium					Rp99.870.000
5.1.01.03.07.0001	Belanja Honorarium Penanggungjawaban Pengelola Keuangan					Rp49.920.000
	[#] Belanja Honorarium Penanggungjawaban Pengelola Keuangan Sumber Dana: PENDAPATAN ASLI DAERAH (PAD)					Rp49.920.000
	[-] Bendahara Penerimaan (1 Orang)					Rp10.320.000
	Bendahara Penerimaan SKPD Spesifikasi: Nilai pagu dana di atas Rp. 5 miliar s.d. Rp. 10 miliar	12 Orang / Bulan	Orang / Bulan	Rp860.000	0%	Rp10.320.000
	[-] Bendahara Pengeluaran (1 Orang)					Rp13.080.000

Kode Rekening	Uraian	Rincian Perhitungan				Jumlah (Rp)
		Koefisien / Volume	Satuan	Harga	PPN	
	Bendahara Pengeluaran SKPD Spesifikasi: Nilai pagu dana di atas Rp. 10 miliar s.d. Rp. 25 miliar	12 Orang / Bulan	Orang / Bulan	Rp1.090.000	0%	Rp13.080.000
	[-] Pejabat Penatausahaan Keuangan SKPD (1 Orang)					Rp11.520.000
	Pejabat Penatausahaan Keuangan Satuan Kerja Perangkat Daerah (PPK-SKPD) Spesifikasi: Nilai pagu dana di atas Rp. 10 miliar S.D. Rp.25 Miliar	12 Orang / Bulan	Orang / Bulan	Rp960.000	0%	Rp11.520.000
	[-] Pembantu Bendahara Penerimaan (1 Orang)					Rp3.000.000
	Staf/Pembantu Bendahara (Bendahara Gaji) Spesifikasi: Staf/Pembantu Bendahara (Bendahara Gaji)	12 Orang / Bulan	Orang / Bulan	Rp250.000	0%	Rp3.000.000
	[-] Pembantu Bendahara Pengeluaran (1 Orang)					Rp3.000.000
	Staf/Pembantu Bendahara (Bendahara Gaji) Spesifikasi: Staf/Pembantu Bendahara (Bendahara Gaji)	12 Orang / Bulan	Orang / Bulan	Rp250.000	0%	Rp3.000.000
	[-] Staf/Pembantu Bendahara Gaji (1 Orang)					Rp3.000.000
	Staf/Pembantu Bendahara (Bendahara Gaji) Spesifikasi: Staf/Pembantu Bendahara (Bendahara Gaji)	12 Orang / Bulan	Orang / Bulan	Rp250.000	0%	Rp3.000.000
	[-] Staf/Pembantu PPK-SKPD (2 Orang)					Rp6.000.000
	Staf/Pembantu PPK-SKPD Spesifikasi: Staf/Pembantu PPK-SKPD	24 Orang / Bulan	Orang / Bulan	Rp250.000	0%	Rp6.000.000
5.1.01.03.07.0002	Belanja Honorarium Pengadaan Barang/Jasa					Rp49.950.000
	[#] Belanja Honorarium Pengadaan Barang/Jasa Sumber Dana: PENDAPATAN ASLI DAERAH (PAD)					Rp49.950.000
	[-] Panitia Penerima Hasil Pekerjaan (3 Orang)					Rp11.550.000
	Honorarium Pejabat/Panitia Penerima Hasil Pekerjaan/ Pengadaan Barang/ Jasa Spesifikasi: Pejabat/Panitia Penerima Hasil Pekerjaan/ Pengadaan Barang/ Jasa	33 Orang / Bulan	Orang / Bulan	Rp350.000	0%	Rp11.550.000
	[-] Pejabat Pembuat Komitmen (1 Orang)					Rp30.240.000
	Pejabat Pembuat Komitmen (PPK) Spesifikasi: Nilai pagu dana di atas Rp. 5 miliar	12 Orang / Bulan	Orang / Bulan	Rp2.520.000	0%	Rp30.240.000
	[-] Pejabat Pengadaan Barang/ Jasa (1 Orang)					Rp8.160.000
	Honorarium Pejabat Pengadaan Barang/ Jasa Spesifikasi: Honorarium Pejabat Pengadaan Barang/ Jasa	12 Orang / Bulan	Orang / Bulan	Rp680.000	0%	Rp8.160.000
5.1.01.03.08	Belanja Jasa Pengelolaan BMD					Rp12.600.000
5.1.01.03.08.0002	Belanja Jasa Pengelolaan BMD yang Tidak Menghasilkan Pendapatan					Rp12.600.000
	[#] Belanja Jasa Pengelolaan BMD yang Tidak Menghasilkan Pendapatan Sumber Dana: PENDAPATAN ASLI DAERAH (PAD)					Rp12.600.000
	[-] Pejabat Penatausahaan Barang Pengguna (1 Orang)					Rp4.200.000

Kode Rekening	Uraian	Rincian Perhitungan				Jumlah (Rp)
		Koefisien / Volume	Satuan	Harga	PPN	
	Pejabat Penatausahaan Barang Pengguna Spesifikasi: Nilai Aset s.d Rp. 250 Juta s.d 10 miliar	12 Orang / Bulan	Orang / Bulan	Rp350.000	0%	Rp4.200.000
	[-] Pembantu Pengurus Barang Pengguna (1 Orang)					Rp3.600.000
	Pembantu Pengurus Barang Pengguna Spesifikasi: Nilai Aset Rp. 10 miliar s.d 100 miliar	12 Orang / Bulan	Orang / Bulan	Rp300.000	0%	Rp3.600.000
	[-] Pengurus Barang Pengguna (1 Orang)					Rp4.800.000
	Pengurus Barang Pengguna Spesifikasi: Nilai Aset s.d Rp. 250 Juta s.d 10 miliar	12 Orang / Bulan	Orang / Bulan	Rp400.000	0%	Rp4.800.000
5.1.02	Belanja Barang dan Jasa					Rp257.673.600
5.1.02.02	Belanja Jasa					Rp257.673.600
5.1.02.02.01	Belanja Jasa Kantor					Rp255.600.000
5.1.02.02.01.0026	Belanja Jasa Tenaga Administrasi					Rp255.600.000
	[#] Belanja Jasa Tenaga Administrasi Sumber Dana: PENDAPATAN ASLI DAERAH (PAD)					Rp255.600.000
	[-] Pengelola Kendaraan dan Perjalanan Dinas (1 Orang)					Rp15.600.000
	Jasa Tenaga Non ASN Spesifikasi: Honorarium Non ASN	312 Orang / Jam	Orang / Jam	Rp50.000	0%	Rp15.600.000
	[-] Tenaga Pemantau dan Penagihan Pajak (5 Orang)					Rp78.000.000
	Jasa Tenaga Non ASN Spesifikasi: Honorarium Non ASN	1560 Orang / Jam	Orang / Jam	Rp50.000	0%	Rp78.000.000
	[-] Tenaga Pembantu Penatausahaan/Pengadministrasi Persuratan (1 Orang)					Rp15.600.000
	Jasa Tenaga Non ASN Spesifikasi: Honorarium Non ASN	312 Orang / Jam	Orang / Jam	Rp50.000	0%	Rp15.600.000
	[-] Tenaga Pembantu Pengadministrasi Keuangan/Pengadministrasi Keuangan (1 Orang)					Rp21.600.000
	Jasa Tenaga Non ASN Spesifikasi: Honorarium Non ASN	432 Orang / Jam	Orang / Jam	Rp50.000	0%	Rp21.600.000
	[-] Tenaga Pembantu Validasi dan Pelaporan Pajak BPHTB/Analisis Kebijakan Pajak (2 Orang)					Rp31.200.000
	Jasa Tenaga Non ASN Spesifikasi: Honorarium Non ASN	624 Orang / Jam	Orang / Jam	Rp50.000	0%	Rp31.200.000
	[-] Tenaga Pembantu Validasi dan Pelaporan Pajak Hiburan, Restoran, dan Hotel/Pengelola Data dan Potensi Pajak (1 Orang)					Rp15.600.000
	Jasa Tenaga Non ASN Spesifikasi: Honorarium Non ASN	312 Orang / Jam	Orang / Jam	Rp50.000	0%	Rp15.600.000
	[-] Tenaga Pembantu Validasi dan Pelaporan Pajak Minerba, dan Air Bawah Tanah/Pengelola Data dan Informasi Perpajakan (1 Orang)					Rp15.600.000
	Jasa Tenaga Non ASN Spesifikasi: Honorarium Non ASN	312 Orang / Jam	Orang / Jam	Rp50.000	0%	Rp15.600.000
	[-] Tenaga Pembantu Validasi dan Pelaporan Pajak PBB/Penyusun Program Anggaran dan					Rp46.800.000

Kode Rekening	Uraian	Rincian Perhitungan				Jumlah (Rp)
		Koefisien / Volume	Satuan	Harga	PPN	
	Pelaporan (3 Orang)					
	Jasa Tenaga Non ASN Spesifikasi: Honorarium Non ASN	936 Orang / Jam	Orang / Jam	Rp50.000	0%	Rp46.800.000
	[-] Tenaga Pengelolaan Aset/Pengelola Pengendalian dan Operasional (1 Orang)					Rp15.600.000
	Jasa Tenaga Non ASN Spesifikasi: Honorarium Non ASN	312 Orang / Jam	Orang / Jam	Rp50.000	0%	Rp15.600.000
5.1.02.02.02	Belanja luran Jaminan/Asuransi					Rp2.073.600
5.1.02.02.02.0006	Belanja luran Jaminan Kecelakaan Kerja bagi Non ASN					Rp2.073.600
	[#] Belanja luran Jaminan Kecelakaan Kerja bagi Non ASN Sumber Dana: PENDAPATAN ASLI DAERAH (PAD)					Rp2.073.600
	[-] Belanja luran Jaminan Kecelakaan Kerja bagi Non ASN					Rp2.073.600
	Asuransi Ketenagakerjaan Non PNS Spesifikasi: Jaminan Sosial Ketenagakerjaan NON ASN	192 Orang / Bulan	Orang / Bulan	Rp10.800	0%	Rp2.073.600
Jumlah Anggaran Sub Kegiatan						Rp370.143.600

Rencana Realisasi Belanja per Bulan*) (Rp)	
Januari	Rp31.280.000
Februari	Rp31.280.000
Maret	Rp31.280.000
April	Rp33.094.400
Mei	Rp31.280.000
Juni	Rp31.280.000
Juli	Rp31.280.000
Agustus	Rp31.280.000
September	Rp31.280.000
Oktober	Rp31.280.000
November	Rp28.160.000
Desember	Rp27.369.200
Jumlah	Rp370.143.600

Sungguminasa, tanggal 29 Desember 2023
Kepala SKPD

Indra wahyu Yulist, SE., M. Adm. SDA
NIP: 197703132010011011

Mengesahkan,
PPKD

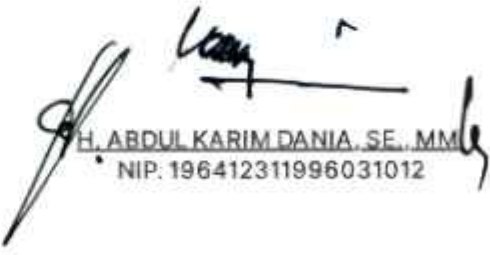
H. ABDUL KARIM DANIA, SE., MM.
NIP. 196412311996031012

Pembahasan

Tanggal :

Catatan :

1.



2.

dst.

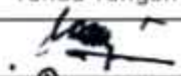
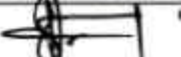
Tim Anggaran Pemerintah Daerah

No.	Nama	NIP	Jabatan	Tanda Tangan
1.	H. ABD. KARIM DANIA, SE., MM.	196412311996031012	Pj. SEKERTARIS DAERAH	
2.	SUJJADAN, S.STP., M.Si.	197706141995111001	KEPALA BAPPEDA	

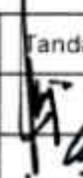
Tim Anggaran Pemerintah Daerah

No.	Nama	NIP	Jabatan	Tanda Tangan
3.	INDRA WAHYUDI YUSUF, SE., M.Adm.SDA.	197703132010011011	KEPALA BAPENDA	
4.	H. ABD. KARIM DANIA, SE., MM.	196412311996031012	KEPALA BPKD	

DOKUMEN PELAKSANAAN ANGGARAN SATUAN KERJA PERANGKAT DAERAH		FORMULIR DPA RINCIAN BELANJA SKPD				
KABUPATEN GOWA TAHUN ANGGARAN 2024						
Nomor DPA : DPA/A.1/5.02.0.00.0.00.03.0000/001/2024						
Urusan Pemerintahan : 5 - UNSUR PENUNJANG URUSAN PEMERINTAHAN						
Bidang Urusan : 5.02 - KEUANGAN						
Program : 5.02.01 - PROGRAM PENUNJANG URUSAN PEMERINTAHAN DAERAH KABUPATEN/KOTA						
Kegiatan : 5.02.01.2.02 - ADMINISTRASI KEUANGAN PERANGKAT DAERAH						
Organisasi : 5.02.0.00.0.00.03.0000 - Badan Pendapatan Daerah						
Unit : 5.02.0.00.0.00.03.0000 - Badan Pendapatan Daerah						
Alokasi Tahun -1 : Rp0						
Alokasi Tahun : Rp64.018.000						
Alokasi Tahun + 1 : Rp67.773.800						
Indikator dan Tolak Ukur Kinerja Kegiatan						
Indikator	Tolak Ukur Kerja					Target Kinerja
Capaian Kegiatan	Persentase Kinerja Program Penunjang Urusan Pemerintahan Daerah					100 %
Masukan	Dana Yang Dibutuhkan					Rp64.018.000
Keluaran	Jumlah Laporan Keuangan Akhir Tahun SKPD dan Laporan Hasil Koordinasi Penyusunan Laporan Keuangan Akhir Tahun SKPD					2 Laporan
Hasil	Persentase ketersediaan layanan Administrasi Keuangan					100 %
Sub Kegiatan : 5.02.01.2.02.0005 - Koordinasi dan Penyusunan Laporan Keuangan Akhir Tahun SKPD						
Sumber Pendanaan : PENDAPATAN ASLI DAERAH (PAD)						
Lokasi : Kab. Gowa, Semua Kecamatan, Semua Kelurahan						
Keluaran Sub Kegiatan : Jumlah Laporan Keuangan Akhir Tahun SKPD dan Laporan Hasil Koordinasi Penyusunan Laporan Keuangan Akhir Tahun SKPD						
Waktu Pelaksanaan : Mulai Januari Sampai Desember						
Keterangan :						
Kode Rekening	Uraian	Rincian Perhitungan				Jumlah (Rp)
		Koefisien / Volume	Satuan	Harga	PPN	
5	BELANJA DAERAH					Rp64.018.000
5.1	BELANJA OPERASI					Rp64.018.000
5.1.02	Belanja Barang dan Jasa					Rp64.018.000
5.1.02.01	Belanja Barang					Rp14.028.000
5.1.02.01.01	Belanja Barang Pakai Habis					Rp14.028.000
5.1.02.01.01.0026	Belanja Alat/Bahan untuk Kegiatan Kantor- Bahan Cetak					Rp14.028.000
	[#] Penggandaan Laporan Keuangan Audited Sumber Dana: PENDAPATAN ASLI DAERAH (PAD)					Rp2.256.000
	[-] Penggandaan Laporan Keuangan Audited					Rp2.256.000
	Foto Copy Per-Lembar Spesifikasi: Kertas F4 (Folio) 70Gsm	5265 Lembar	Lembar	Rp400	0%	Rp2.106.000
	Jilid Antero Laminating Spesifikasi: Cover Biasa Ukuran F4 (Folio) 250 s/d 500	3 Buah	Buah	Rp50.000	0%	Rp150.000

Kode Rekening	Uraian	Rincian Perhitungan				Jumlah (Rp)
		Koefisien / Volume	Satuan	Harga	PPN	
	[#] Penggandaan Laporan Keuangan Un-Audited Sumber Dana: PENDAPATAN ASLI DAERAH (PAD)					Rp3.410.000
	[-] Penggandaan Laporan Keuangan Un-Audited					Rp3.410.000
	Foto Copy Per-Lembar Spesifikasi: Kertas F4 (Folio) 70Gsm	5400 Lembar	Lembar	Rp400	0%	Rp2.160.000
	Jilid Antero Laminating Spesifikasi: Cover Biasa Ukuran F4 (Folio) 250 s/d 500	25 Buah	Buah	Rp50.000	0%	Rp1.250.000
	[#] Penggandaan Laporan Pembukuan Penerimaan Sumber Dana: PENDAPATAN ASLI DAERAH (PAD)					Rp1.978.800
	[-] Penggandaan Laporan Pembukuan Penerimaan					Rp1.978.800
	Foto Copy Per-Lembar Spesifikasi: Kertas F4 (Folio) 70Gsm	3267 Lembar	Lembar	Rp400	0%	Rp1.306.800
	Jilid Lakban Spesifikasi: Cover Biasa Ukuran F4 (Folio) 250 s/d 500	24 Buah	Buah	Rp28.000	0%	Rp672.000
	[#] Penggandaan Laporan Pembukuan Pengeluaran Sumber Dana: PENDAPATAN ASLI DAERAH (PAD)					Rp3.223.200
	[-] Penggandaan Laporan Pembukuan Pengeluaran					Rp3.223.200
	Foto Copy Per-Lembar Spesifikasi: Kertas F4 (Folio) 70Gsm	4698 Lembar	Lembar	Rp400	0%	Rp1.879.200
	Jilid Lakban Spesifikasi: Cover Biasa Ukuran F4 (Folio) 250 s/d 500	48 Buah	Buah	Rp28.000	0%	Rp1.344.000
	[#] Penggandaan Laporan Realisasi Keuangan, SPJ, dll Sumber Dana: PENDAPATAN ASLI DAERAH (PAD)					Rp3.160.000
	[-] Penggandaan Laporan Realisasi Keuangan, SPJ, dll					Rp3.160.000
	Foto Copy Per-Lembar Spesifikasi: Kertas F4 (Folio) 70Gsm	7200 Lembar	Lembar	Rp400	0%	Rp2.880.000
	Jilid Lakban Spesifikasi: Cover Biasa Ukuran F4 (Folio) 250 s/d 500	10 Buah	Buah	Rp28.000	0%	Rp280.000
5.1.02.02	Belanja Jasa					Rp49.990.000
5.1.02.02.01	Belanja Jasa Kantor					Rp49.990.000
5.1.02.02.01.0071	Belanja Lembur					Rp49.990.000
	[#] Belanja Lembur Sumber Dana: PENDAPATAN ASLI DAERAH (PAD)					Rp49.990.000
	[-] Belanja Lembur					Rp49.990.000
	Uang Lembur Spesifikasi: Golongan III	1260 Orang / Jam	Orang / Jam	Rp30.000	0%	Rp37.800.000
	Uang Lembur Spesifikasi: Golongan I/Non PNS	43 Orang / Jam	Orang / Jam	Rp18.000	0%	Rp774.000

Kode Rekening	Uraian	Rincian Perhitungan				Jumlah (Rp)
		Koefisien / Volume	Satuan	Harga	PPN	
	Uang Lembur Spesifikasi: Golongan IV	236 Orang / Jam	Orang / Jam	Rp36.000	0%	Rp8.496.000
	Uang Makan Lembur Spesifikasi: Golongan I dan II/Non PNS	21 Orang / Hari	Orang / Hari	Rp35.000	0%	Rp735.000
	Uang Makan Lembur Spesifikasi: Golongan III	38 Orang / Hari	Orang / Hari	Rp37.000	0%	Rp1.406.000
	Uang Makan Lembur Spesifikasi: Golongan IV	19 Orang / Hari	Orang / Hari	Rp41.000	0%	Rp779.000
Jumlah Anggaran Sub Kegiatan						Rp64.018.000

Rencana Realisasi Belanja per Bulan*) (Rp)	
Januari	Rp0
Februari	Rp29.752.400
Maret	Rp0
April	Rp1.403.200
Mei	Rp0
Juni	Rp1.403.200
Juli	Rp0
Agustus	Rp3.659.200
September	Rp0
Oktober	Rp1.403.200
November	Rp0
Desember	Rp26.396.800
Jumlah	Rp64.018.000

Sungguminasa, tanggal 29 Desember 2023
Kepala SKPD

Indra wahyudi Yusuf, SE., M.Adm. SDA
NIP: 197703132010011011

Mengesahkan,
PPKD

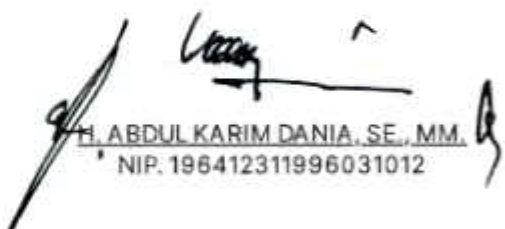
H. ABDUL KARIM DANIA, SE., MM.
NIP. 196412311996031012

Pembahasan

Tanggal :

Catatan :

1.

2.

dst.

Tim Anggaran Pemerintah Daerah

No.	Nama	NIP	Jabatan	Tanda Tangan
1.	H. ABD. KARIM DANIA, SE., MM.	196412311996031012	Pj. SEKERTARIS DAERAH	
2.	SUJJADAN, S.STP., M.Si.	197706141995111001	KEPALA BAPPEDA	
3.	INDRA WAHYUDI YUSUF, SE., M.Adm.SDA.	197703132010011011	KEPALA BAPENDA	
4.	H. ABD. KARIM DANIA, SE., MM.	196412311996031012	KEPALA BPKD	

DOKUMEN PELAKSANAAN ANGGARAN SATUAN KERJA PERANGKAT DAERAH		FORMULIR DPA RINCIAN BELANJA SKPD				
KABUPATEN GOWA TAHUN ANGGARAN 2024						
Nomor DPA : DPA/A.1/5.02.0.00.0.00.03.0000/001/2024						
Urusan Pemerintahan : 5 - UNSUR PENUNJANG URUSAN PEMERINTAHAN						
Bidang Urusan : 5.02 - KEUANGAN						
Program : 5.02.01 - PROGRAM PENUNJANG URUSAN PEMERINTAHAN DAERAH KABUPATEN/KOTA						
Kegiatan : 5.02.01.2.05 - ADMINISTRASI KEPEGAWAIAN PERANGKAT DAERAH						
Organisasi : 5.02.0.00.0.00.03.0000 - Badan Pendapatan Daerah						
Unit : 5.02.0.00.0.00.03.0000 - Badan Pendapatan Daerah						
Alokasi Tahun -1 : Rp0						
Alokasi Tahun : Rp64.000.000						
Alokasi Tahun + 1 : Rp95.600.000						
Indikator dan Tolak Ukur Kinerja Kegiatan						
Indikator	Tolak Ukur Kerja	Target Kinerja				
Capaian Kegiatan	Persentase Kinerja Program Penunjang Urusan Pemerintahan Daerah	100 %				
Masukan	Dana Yang Dibutuhkan	Rp64.000.000				
Keluaran	Jumlah Paket Pakaian Dinas beserta Atribut Kelengkapan	198 Paket				
Hasil	Persentase ketersediaan layanan Administrasi Kepegawaian	100 %				
Sub Kegiatan : 5.02.01.2.05.0002 - Pengadaan Pakaian Dinas beserta Atribut Kelengkapannya						
Sumber Pendanaan : PENDAPATAN ASLI DAERAH (PAD)						
Lokasi : Kab. Gowa, Semua Kecamatan, Semua Kelurahan						
Keluaran Sub Kegiatan : Jumlah Paket Pakaian Dinas beserta Atribut Kelengkapan						
Waktu Pelaksanaan : Mulai Januari Sampai Maret						
Keterangan :						
Kode Rekening	Uraian	Rincian Perhitungan				Jumlah (Rp)
		Koefisien / Volume	Satuan	Harga	PPN	
5	BELANJA DAERAH					Rp64.000.000
5.1	BELANJA OPERASI					Rp64.000.000
5.1.02	Belanja Barang dan Jasa					Rp64.000.000
5.1.02.01	Belanja Barang					Rp64.000.000
5.1.02.01.01	Belanja Barang Pakai Habis					Rp64.000.000
5.1.02.01.01.0076	Belanja Pakaian Olahraga					Rp64.000.000
	[#] Pengadaan Pakaian Olah Raga Sumber Dana: PENDAPATAN ASLI DAERAH (PAD)					Rp64.000.000
	[-] Pakaian Olahraga					Rp64.000.000
	Satuan Biaya Pengadaan Pakaian Dinas Spesifikasi: Pakaian Olah Raga (lengkap)	64 Stel	Stel	Rp1.000.000	0%	Rp64.000.000
Jumlah Anggaran Sub Kegiatan						Rp64.000.000

Rencana Realisasi Belanja per Bulan*) (Rp)	
Januari	Rp0
Februari	Rp0
Maret	Rp0
April	Rp0
Mei	Rp0
Juni	Rp0
Juli	Rp64.000.000
Agustus	Rp0
September	Rp0
Oktober	Rp0
November	Rp0
Desember	Rp0
Jumlah	Rp64.000.000

Sungguminata, tanggal 29 Desember 2023
Kepala SKPD

Indra wahyudi Yusu, SE., M.Adm. SDA
NIP: 197703132010011011

Mengesahkan,
PPKD

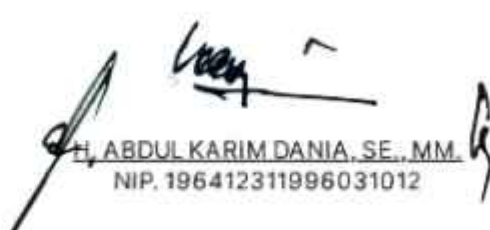
H. ABDUL KARIM DANIA, SE., MM.
NIP. 196412311996031012

Pembahasan

Tanggal :





Catatan :

1.

2.

dst.

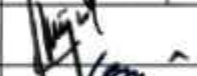
Tim Anggaran Pemerintah Daerah

No.	Nama	NIP	Jabatan	Tanda Tangan
1.	H. ABD. KARIM DANIA, SE., MM.	196412311996031012	Pj. SEKERTARIS DAERAH	
2.	SUJJADAN, S.STP., M.Si.	197706141995111001	KEPALA BAPPEDA	
3.	INDRA WAHYUDI YUSUF, SE., M.Adm.SDA.	197703132010011011	KEPALA BAPENDA	
4.	H. ABD. KARIM DANIA, SE., MM.	196412311996031012	KEPALA BPKD	

DOKUMEN PELAKSANAAN ANGGARAN SATUAN KERJA PERANGKAT DAERAH		FORMULIR DPA RINCIAN BELANJA SKPD				
KABUPATEN GOWA TAHUN ANGGARAN 2024						
Nomor DPA : DPA/A.1/5.02.0.00.0.00.03.0000/001/2024						
Urusan Pemerintahan : 5 - UNSUR PENUNJANG URUSAN PEMERINTAHAN						
Bidang Urusan : 5.02 - KEUANGAN						
Program : 5.02.01 - PROGRAM PENUNJANG URUSAN PEMERINTAHAN DAERAH KABUPATEN/KOTA						
Kegiatan : 5.02.01.2.06 - ADMINISTRASI UMUM PERANGKAT DAERAH						
Organisasi : 5.02.0.00.0.00.03.0000 - Badan Pendapatan Daerah						
Unit : 5.02.0.00.0.00.03.0000 - Badan Pendapatan Daerah						
Alokasi Tahun -1 : Rp0						
Alokasi Tahun : Rp11.538.600						
Alokasi Tahun + 1 : Rp27.738.600						
Indikator dan Tolak Ukur Kinerja Kegiatan						
Indikator	Tolak Ukur Kerja				Target Kinerja	
Capaian Kegiatan	Persentase Kinerja Program Penunjang Urusan Pemerintahan Daerah				100 %	
Masukan	Dana Yang Dibutuhkan				Rp11.538.600	
Keluaran	Jumlah Paket Komponen Instalasi Listrik/Penerangan Bangunan Kantor yang Disediakan				16 Paket	
Hasil	Persentase ketersediaan layanan Administrasi Umum Perangkat Daerah				100 %	
Sub Kegiatan : 5.02.01.2.06.0001 - Penyediaan Komponen Instalasi Listrik/Penerangan Bangunan Kantor						
Sumber Pendanaan : PENDAPATAN ASLI DAERAH (PAD)						
Lokasi : Kab. Gowa, Semua Kecamatan, Semua Kelurahan						
Keluaran Sub Kegiatan : Jumlah Paket Komponen Instalasi Listrik/Penerangan Bangunan Kantor yang Disediakan						
Waktu Pelaksanaan : Mulai Januari Sampai Desember						
Keterangan :						
Kode Rekening	Uraian	Rincian Perhitungan				Jumlah (Rp)
		Koefisien / Volume	Satuan	Harga	PPN	
5	BELANJA DAERAH					Rp11.538.600
5.1	BELANJA OPERASI					Rp11.538.600
5.1.02	Belanja Barang dan Jasa					Rp11.538.600
5.1.02.01	Belanja Barang					Rp11.538.600
5.1.02.01.01	Belanja Barang Pakai Habis					Rp11.538.600
5.1.02.01.01.0031	Belanja Alat/Bahan untuk Kegiatan Kantor-Alat Listrik					Rp11.538.600
	[#] Pengadaan Alat-alat Listrik Sumber Dana: PENDAPATAN ASLI DAERAH (PAD)					Rp11.538.600
	[-] Alat-alat Listrik					Rp11.538.600
	Belanja Alat Listrik Spesifikasi: Baterai A23	2 Pak	Pak	Rp75.700	0%	Rp151.400
	Belanja Alat Listrik Spesifikasi: BOHLAM LAMPU TORNADO (Energy Saver Spiral E27 45-Watt, Warm white)	10 Buah	Buah	Rp162.500	0%	Rp1.625.000

Kode Rekening	Uraian	Rincian Perhitungan				Jumlah (Rp)
		Koefisien / Volume	Satuan	Harga	PPN	
	CONNECTOR KABEL Spesifikasi: Penyambung Kabel SR	10 Biji	Biji	Rp12.500	0%	Rp125.000
	Kabel Roll Spesifikasi: Cable Roll 15m, Box 4 Lubang Stop Kontak + Saklar	5 Unit	Unit	Rp374.500	0%	Rp1.872.500
	Kabel Size 1.5mm2 Spesifikasi: SPLN 42-1 / SII 0208, Rated Voltage : 450/750Volt 100m	2 Roll	Roll	Rp314.300	0%	Rp628.600
	Kabel Size 2.5mm2 Spesifikasi: SPLN 42-1 / SII 0208, Rated Voltage : 450/750Volt 100m	5 Roll	Roll	Rp491.100	0%	Rp2.455.500
	KAP LAMPU + FITTING Spesifikasi: Fiber	5 Set	Set	Rp66.000	0%	Rp330.000
	Lampu Down Light / PLC 13 Watt Spesifikasi: (Dataran Rendah)	10 Buah	Buah	Rp92.000	0%	Rp920.000
	Lampu hemat energy 14 Watt Spesifikasi: (Dataran Rendah)	10 Buah	Buah	Rp51.300	0%	Rp513.000
	Lampu hemat energy 23 Watt Spesifikasi: (Dataran Rendah)	10 Buah	Buah	Rp63.600	0%	Rp636.000
	Lampu hemat energy 8 Watt Spesifikasi: (Dataran Rendah)	10 Buah	Buah	Rp57.800	0%	Rp578.000
	LAMPU Spesifikasi: LED Bentuk Kapsul	8 Buah	Buah	Rp147.000	0%	Rp1.176.000
	Saklar Ganda Spesifikasi: (Dataran Rendah)	5 Buah	Buah	Rp25.200	0%	Rp126.000
	Saklar Tunggal Spesifikasi: (Dataran Rendah)	5 Buah	Buah	Rp15.000	0%	Rp75.000
	Stop Kontak Spesifikasi: (Dataran Rendah)	10 Buah	Buah	Rp15.000	0%	Rp150.000
	TERMINAL LISTRIK Spesifikasi: ST-1582, Stop Kontak 5 Lubang + Saklar + Kabel	2 Unit	Unit	Rp88.300	0%	Rp176.600
Jumlah Anggaran Sub Kegiatan						Rp11.538.600

Rencana Realisasi Belanja per Bulan* (Rp)	
Januari	Rp0
Februari	Rp4.757.400
Maret	Rp0
April	Rp0
Mei	Rp0
Juni	Rp4.606.000
Juli	Rp0
Agustus	Rp0
September	Rp0
Oktober	Rp2.175.200
November	Rp0
Desember	Rp0
Jumlah	Rp11.538.600

Sungguminasa, tanggal 29 Desember 2023
Kepala SKPD

Indra wahyudi Yusuf, SE., M.Adm. SDA
NIP: 197703132010011011

Mengesahkan,
PPKD

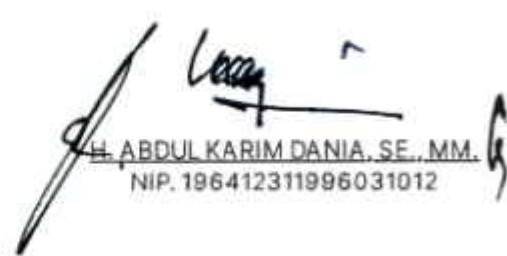
H. ABDUL KARIM DANIA, SE., MM.
NIP. 196412311996031012

Pembahasan

Tanggal :



Catatan :

1.

2.

dst.

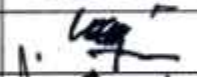
Tim Anggaran Pemerintah Daerah

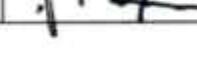
No.	Nama	NIP	Jabatan	Tanda Tangan
1.	H. ABD. KARIM DANIA, SE., MM.	196412311996031012	Pj. SEKERTARIS DAERAH	
2.	SUJJADAN, S.STP., M.Si.	197706141995111001	KEPALA BAPPEDA	
3.	INDRA WAHYUDI YUSUF, SE., M.Adm.SDA.	197703132010011011	KEPALA BAPENDA	
4.	H. ABD. KARIM DANIA, SE., MM.	196412311996031012	KEPALA BPKD	

DOKUMEN PELAKSANAAN ANGGARAN SATUAN KERJA PERANGKAT DAERAH		FORMULIR DPA RINCIAN BELANJA SKPD				
KABUPATEN GOWA TAHUN ANGGARAN 2024						
Nomor DPA : DPA/A.1/5.02.0.00.0.00.03.0000/001/2024						
Urusan Pemerintahan : 5 - UNSUR PENUNJANG URUSAN PEMERINTAHAN						
Bidang Urusan : 5.02 - KEUANGAN						
Program : 5.02.01 - PROGRAM PENUNJANG URUSAN PEMERINTAHAN DAERAH KABUPATEN/KOTA						
Kegiatan : 5.02.01.2.06 - ADMINISTRASI UMUM PERANGKAT DAERAH						
Organisasi : 5.02.0.00.0.00.03.0000 - Badan Pendapatan Daerah						
Unit : 5.02.0.00.0.00.03.0000 - Badan Pendapatan Daerah						
Alokasi Tahun -1 : Rp0						
Alokasi Tahun : Rp70.950.006						
Alokasi Tahun + 1 : Rp80.000.000						
Indikator dan Tolak Ukur Kinerja Kegiatan						
Indikator	Tolak Ukur Kerja					Target Kinerja
Capaian Kegiatan	Persentase Kinerja Program Penunjang Urusan Pemerintahan Daerah					100 %
Masukan	Dana Yang Dibutuhkan					Rp70.950.006
Keluaran	Jumlah Paket Peralatan Rumah Tangga yang Disediakan					39 Paket
Hasil	Persentase ketersediaan layanan Administrasi Umum Perangkat Daerah					100 %
Sub Kegiatan : 5.02.01.2.06.0003 - Penyediaan Peralatan Rumah Tangga						
Sumber Pendanaan : PENDAPATAN ASLI DAERAH (PAD)						
Lokasi : Kab. Gowa, Semua Kecamatan, Semua Kelurahan						
Keluaran Sub Kegiatan : Jumlah Paket Peralatan Rumah Tangga yang Disediakan						
Waktu Pelaksanaan : Mulai Januari Sampai Desember						
Keterangan :						
Kode Rekening	Uraian	Rincian Perhitungan				Jumlah (Rp)
		Koefisien / Volume	Satuan	Harga	PPN	
5	BELANJA DAERAH					Rp70.950.006
5.1	BELANJA OPERASI					Rp70.950.006
5.1.02	Belanja Barang dan Jasa					Rp70.950.006
5.1.02.01	Belanja Barang					Rp70.950.006
5.1.02.01.01	Belanja Barang Pakai Habis					Rp70.950.006
5.1.02.01.01.0030	Belanja Alat/Bahan untuk Kegiatan Kantor-Perabot Kantor					Rp9.177.600
	[#] Pengadaan Peralatan Rumah Tangga Sumber Dana: PENDAPATAN ASLI DAERAH (PAD)					Rp9.177.600
	[-] Peralatan Rumah Tangga					Rp9.177.600
	Alat Pel Spesifikasi: Mop	4 Unit	Unit	Rp75.400	0%	Rp301.600
	Bak Sampah Spesifikasi: Bak Sampah	2 Unit	Unit	Rp289.900	0%	Rp579.800
	Cangkir Spesifikasi: Gold Polka Cup dan Saucer Set 4pcs	1 Set	Set	Rp376.700	0%	Rp376.700

Kode Rekening	Uraian	Rincian Perhitungan				Jumlah (Rp)
		Koefisien / Volume	Satuan	Harga	PPN	
	Ember Spesifikasi: Ember Metro Kapasitas 6 Galon	5 Buah	Buah	Rp98.100	0%	Rp490.500
	Ember Spesifikasi: Hitam Anti Pecah, 12 Ltr.	4 Buah	Buah	Rp21.900	0%	Rp87.600
	Gelas Spesifikasi: Clicks Boston Glass Set 10pcs	3 Set	Set	Rp125.800	0%	Rp377.400
	Kain Lap Spesifikasi: MICROFIBER Magic Cleaning @ 4 Pcs (10120761)	7 Set	Set	Rp101.200	0%	Rp708.400
	Karet Pembersih Kaca Spesifikasi: Pembersih Kaca Teleskopik	5 Unit	Unit	Rp108.600	0%	Rp543.000
	Keset Spesifikasi: Keset Tenun Salur, Size 33x55cm	9 Lembar	Lembar	Rp20.000	0%	Rp180.000
	Kran Zink ""T 30 AR13NV7N ex. Toto Spesifikasi: (Dataran Rendah)	5 Buah	Buah	Rp300.000	0%	Rp1.500.000
	Mangkuk Spesifikasi: Mangkuk Kaca, 21Cm	5 Pc	Pc	Rp418.600	0%	Rp2.093.000
	Pembersih Kayu Spesifikasi: (Pump) 450 ml	6 Botol	Botol	Rp57.900	0%	Rp347.400
	Sapu Lantai Spesifikasi: Sapu Lantai	6 Unit	Unit	Rp55.500	0%	Rp333.000
	Sapu Pelangi Spesifikasi: Kemoceng Pelangi	3 Unit	Unit	Rp44.100	0%	Rp132.300
	Sapu Taman Spesifikasi: Sapu Taman	2 Unit	Unit	Rp80.800	0%	Rp161.600
	Sendok dan Garpu Spesifikasi: Set Alat Makan (10125024-27)	1 Set	Set	Rp108.300	0%	Rp108.300
	Tempat Sabun Trisensa Spesifikasi: (Dataran Rendah)	5 Buah	Buah	Rp55.000	0%	Rp275.000
	Tempat Sampah Spesifikasi: Keranjang Sampah Plastik 50kg	12 Unit	Unit	Rp48.500	0%	Rp582.000
5.1.02.01.01.0036	Belanja Alat/Bahan untuk Kegiatan Kantor-Alat/Bahan untuk Kegiatan Kantor Lainnya					Rp61.772.406
	[#] Pengadaan Peralatan Rumah Tangga Sumber Dana: PENDAPATAN ASLI DAERAH (PAD)					Rp61.772.406
	[-] Peralatan Rumah Tangga					Rp61.772.406
	Alat dan Bahan Pembersih Spesifikasi: Gayung	5 Buah	Buah	Rp7.200	0%	Rp36.000
	Alat dan Bahan Pembersih Spesifikasi: Pembasmi Serangga	10 Botol	Botol	Rp34.000	0%	Rp340.000
	Alat dan Bahan Pembersih Spesifikasi: Pengharum Lantai	24 Botol	Botol	Rp12.000	0%	Rp288.000
	Alat dan Bahan Pembersih Spesifikasi: Sepatu Boot	1 Pasang	Pasang	Rp133.100	0%	Rp133.100

Kode Rekening	Uraian	Rincian Perhitungan				Jumlah (Rp)
		Koefisien / Volume	Satuan	Harga	PPN	
	Alat dan Bahan Pembersih Spesifikasi: Sikat Closet	7 Buah	Buah	Rp36.300	0%	Rp254.100
	Alat dan Bahan Pembersih Spesifikasi: Sikat Lantai	5 Buah	Buah	Rp90.750	0%	Rp453.750
	Alat dan Bahan Pembersih Spesifikasi: Skop Sampah	7 Buah	Buah	Rp31.823	0%	Rp222.761
	Alat dan Bahan Pembersih Spesifikasi: Tisu Basah	20 Botol	Botol	Rp22.100	0%	Rp442.000
	Baki Spesifikasi: Baki Spruzzi 26x24 cm	5 Unit	Unit	Rp46.200	0%	Rp231.000
	Belanja Alat/Bahan Kantor Lainnya Spesifikasi: Alat Pel	5 Unit	Unit	Rp132.000	0%	Rp660.000
	Belanja Alat/Bahan Kantor Lainnya Spesifikasi: Container Box 150 Liter	5 Buah	Buah	Rp391.359	0%	Rp1.956.795
	Belanja Alat/Bahan Kantor Lainnya Spesifikasi: Sekrop Sampah	5 Unit	Unit	Rp48.180	0%	Rp240.900
	Belanja Bahan - Bahan Lainnya Spesifikasi: Pembersih Closet (450 ml)	25 Botol	Botol	Rp27.600	0%	Rp690.000
	Belanja Bahan - Bahan Lainnya Spesifikasi: Pembersih Kaca(250 ml)	25 Botol	Botol	Rp28.900	0%	Rp722.500
	Belanja Bahan - Bahan Lainnya Spesifikasi: Sabun Cuci (Detergen Refill 450ml)	25 Bks	Bks	Rp21.100	0%	Rp527.500
	Belanja Bahan - Bahan Lainnya Spesifikasi: Tisu	34 Buah	Buah	Rp25.000	0%	Rp850.000
	Cairan Pencuci Tangan Spesifikasi: Hand Pump 225ml	14 Botol	Botol	Rp19.300	0%	Rp270.200
	Cairan Pencuci Tangan Spesifikasi: Kemasan Botol (revil)	24 Botol	Botol	Rp36.500	0%	Rp876.000
	Karangan bunga Spesifikasi: Karang bunga	12 Buah	Buah	Rp750.000	0%	Rp9.000.000
	Penyediaan peralatan dan perlengkapan kantor Spesifikasi: pengharum ruangan type caispray sign white	12 Unit	Unit	Rp2.802.500	0%	Rp33.630.000
	Sabun Cuci Spesifikasi: Colour 750ml	10 Botol	Botol	Rp61.100	0%	Rp611.000
	Tempat Sendok Spesifikasi: Cutleries Set 24pcs	4 Set	Set	Rp189.300	0%	Rp757.200
	Toples Spesifikasi: Toples	2 Unit	Unit	Rp39.800	0%	Rp79.600
	Umbul-umbul dan bendera Spesifikasi: Umbul-umbul dan bendera	17 Lembar	Lembar	Rp500.000	0%	Rp8.500.000
Jumlah Anggaran Sub Kegiatan						Rp70.950.006

Rencana Realisasi Belanja per Bulan*) (Rp)	
Januari	Rp0
Februari	Rp23.681.347
Maret	Rp0
April	Rp0
Mei	Rp27.613.047
Juni	Rp3.438.300
Juli	Rp0
Agustus	Rp0
September	Rp14.582.812
Oktober	Rp1.634.500
November	Rp0
Desember	Rp0
Jumlah	Rp70.950.006

Sungguminasa, tanggal 29 Desember 2023
Kepala SKPD

Indra wahyudi Yusuf, SE., M.Adm. SDA
NIP: 197703132010011011

Mengesahkan,
PPKD

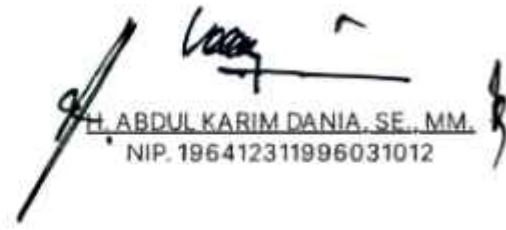

H. ABDUL KARIM DANIA, SE., MM.
NIP. 196412311996031012

Pembahasan				
Tanggal :				
Catatan :				
1.				
2.				
dst.				
Tim Anggaran Pemerintah Daerah				
No.	Nama	NIP	Jabatan	Tanda Tangan
1.	H. ABD. KARIM DANIA, SE., MM.	196412311996031012	Pj. SEKERTARIS DAERAH	
2.	SUJJADAN, S.STP., M.Si.	197706141995111001	KEPALA BAPPEDA	
3.	INDRA WAHYUDI YUSUF, SE., M.Adm.SDA.	197703132010011011	KEPALA BAPENDA	
4.	H. ABD. KARIM DANIA, SE., MM.	196412311996031012	KEPALA BPKD	

DOKUMEN PELAKSANAAN ANGGARAN SATUAN KERJA PERANGKAT DAERAH		FORMULIR DPA RINCIAN BELANJA SKPD				
KABUPATEN GOWA TAHUN ANGGARAN 2024						
Nomor DPA : DPA/A.1/5.02.0.00.0.00.03.0000/001/2024						
Urusan Pemerintahan : 5 - UNSUR PENUNJANG URUSAN PEMERINTAHAN						
Bidang Urusan : 5.02 - KEUANGAN						
Program : 5.02.01 - PROGRAM PENUNJANG URUSAN PEMERINTAHAN DAERAH KABUPATEN/KOTA						
Kegiatan : 5.02.01.2.06 - ADMINISTRASI UMUM PERANGKAT DAERAH						
Organisasi : 5.02.0.00.0.00.03.0000 - Badan Pendapatan Daerah						
Unit : 5.02.0.00.0.00.03.0000 - Badan Pendapatan Daerah						
Alokasi Tahun -1 : Rp0						
Alokasi Tahun : Rp6.000.000						
Alokasi Tahun + 1 : Rp7.200.000						
Indikator dan Tolak Ukur Kinerja Kegiatan						
Indikator	Tolak Ukur Kerja				Target Kinerja	
Capaian Kegiatan	Persentase Kinerja Program Penunjang Urusan Pemerintahan Daerah				100 %	
Masukan	Dana Yang Dibutuhkan				Rp6.000.000	
Keluaran	Jumlah Dokumen Bahan Bacaan dan Peraturan Perundang-Undangan yang Disediakan				60 Dokumen	
Hasil	Persentase ketersediaan layanan Administrasi Umum Perangkat Daerah				100 %	
Sub Kegiatan : 5.02.01.2.06.0006 - Penyediaan Bahan Bacaan dan Peraturan Perundang-undangan						
Sumber Pendanaan : PENDAPATAN ASLI DAERAH (PAD)						
Lokasi : Kab. Gowa, Semua Kecamatan, Semua Kelurahan						
Keluaran Sub Kegiatan : Jumlah Dokumen Bahan Bacaan dan Peraturan Perundang-Undangan yang Disediakan						
Waktu Pelaksanaan : Mulai Januari Sampai Desember						
Keterangan :						
Kode Rekening	Uraian	Rincian Perhitungan				Jumlah (Rp)
		Koefisien / Volume	Satuan	Harga	PPN	
5	BELANJA DAERAH					Rp6.000.000
5.1	BELANJA OPERASI					Rp6.000.000
5.1.02	Belanja Barang dan Jasa					Rp6.000.000
5.1.02.02	Belanja Jasa					Rp6.000.000
5.1.02.02.01	Belanja Jasa Kantor					Rp6.000.000
5.1.02.02.01.0062	Belanja Langganan Jurnal/Surat Kabar/Majalah					Rp6.000.000
	[#] Belanja Langganan Jurnal/Surat Kabar/Majalah Sumber Dana: PENDAPATAN ASLI DAERAH (PAD)					Rp6.000.000
	[-] Belanja Langganan Surat Kabar					Rp6.000.000
	Belanja Langganan Surat Kabar Spesifikasi: Terbitan Lokal	60 Bulan	Bulan	Rp100.000	0%	Rp6.000.000
Jumlah Anggaran Sub Kegiatan						Rp6.000.000

Rencana Realisasi Belanja per Bulan*) (Rp)	
Januari	Rp0
Februari	Rp0
Maret	Rp2.000.000
April	Rp0
Mei	Rp0
Juni	Rp0
Juli	Rp2.000.000
Agustus	Rp0
September	Rp0
Oktober	Rp0
November	Rp2.000.000
Desember	Rp0
Jumlah	Rp6.000.000

Sungguminasa, tanggal 29 Desember 2023
Kepala SKPD

Indra wahyudi Yusuf, SE., M.Adm. SDA
NIP: 197703132010011011

Mengesahkan,
PPKD

H. ABDUL KARIM DANIA, SE., MM.
NIP. 196412311996031012

Pembahasan

Tanggal :

Catatan :

1.

2.

dst.

Tim Anggaran Pemerintah Daerah

No.	Nama	NIP	Jabatan	Tanda Tangan
1.	H. ABD. KARIM DANIA, SE., MM.	196412311996031012	Pj. SEKERTARIS DAERAH	
2.	SUJJADAN, S.STP., M.Si.	197706141995111001	KEPALA BAPPEDA	
3.	INDRA WAHYUDI YUSUF, SE., M.Adm.SDA.	197703132010011011	KEPALA BAPENDA	
4.	H. ABD. KARIM DANIA, SE., MM.	196412311996031012	KEPALA BPKD	

DOKUMEN PELAKSANAAN ANGGARAN SATUAN KERJA PERANGKAT DAERAH		FORMULIR DPA RINCIAN BELANJA SKPD				
KABUPATEN GOWA TAHUN ANGGARAN 2024						
Nomor DPA : DPA/A.1/5.02.0.00.0.00.03.0000/001/2024						
Urusan Pemerintahan : 5 - UNSUR PENUNJANG URUSAN PEMERINTAHAN						
Bidang Urusan : 5.02 - KEUANGAN						
Program : 5.02.01 - PROGRAM PENUNJANG URUSAN PEMERINTAHAN DAERAH KABUPATEN/KOTA						
Kegiatan : 5.02.01.2.06 - ADMINISTRASI UMUM PERANGKAT DAERAH						
Organisasi : 5.02.0.00.0.00.03.0000 - Badan Pendapatan Daerah						
Unit : 5.02.0.00.0.00.03.0000 - Badan Pendapatan Daerah						
Alokasi Tahun -1 : Rp0						
Alokasi Tahun : Rp1.550.029.000						
Alokasi Tahun + 1 : Rp1.600.000.000						
Indikator dan Tolak Ukur Kinerja Kegiatan						
Indikator	Tolak Ukur Kerja					Target Kinerja
Capaian Kegiatan	Persentase Kinerja Program Penunjang Urusan Pemerintahan Daerah					100 %
Masukan	Dana Yang Dibutuhkan					Rp1.550.029.000
Keluaran	Jumlah Laporan Penyelenggaraan Rapat Koordinasi dan Konsultasi SKPD					400 Laporan
Hasil	Persentase ketersediaan layanan Administrasi Umum Perangkat Daerah					100 %
Sub Kegiatan : 5.02.01.2.06.0009 - Penyelenggaraan Rapat Koordinasi dan Konsultasi SKPD						
Sumber Pendanaan : PENDAPATAN ASLI DAERAH (PAD)						
Lokasi : Kab. Gowa, Semua Kecamatan, Semua Kelurahan						
Keluaran Sub Kegiatan : Jumlah Laporan Penyelenggaraan Rapat Koordinasi dan Konsultasi SKPD						
Waktu Pelaksanaan : Mulai Januari Sampai Desember						
Keterangan :						
Kode Rekening	Uraian	Rincian Perhitungan				Jumlah (Rp)
		Koefisien / Volume	Satuan	Harga	PPN	
5	BELANJA DAERAH					Rp1.550.029.000
5.1	BELANJA OPERASI					Rp1.550.029.000
5.1.02	Belanja Barang dan Jasa					Rp1.550.029.000
5.1.02.01	Belanja Barang					Rp80.032.000
5.1.02.01.01	Belanja Barang Pakai Habis					Rp80.032.000
5.1.02.01.01.0052	Belanja Makanan dan Minuman Rapat					Rp80.032.000
	[#] Belanja Makanan dan Minuman Rapat Sumber Dana: PENDAPATAN ASLI DAERAH (PAD)					Rp80.032.000
	[-] Makanan dan Minuman Rapat					Rp80.032.000
	Makan Minum Spesifikasi: Makan + Minum	932 Orang / Kali	Orang / Kali	Rp56.000	0%	Rp52.192.000
	Makan Minum Spesifikasi: Snack	1160 Orang / Kali	Orang / Kali	Rp24.000	0%	Rp27.840.000
5.1.02.04	Belanja Perjalanan Dinas					Rp1.469.997.000

Kode Rekening	Uraian	Rincian Perhitungan				Jumlah (Rp)
		Koefisien / Volume	Satuan	Harga	PPN	
5.1.02.04.01	Belanja Perjalanan Dinas Dalam Negeri					Rp1.469.997.000
5.1.02.04.01.0001	Belanja Perjalanan Dinas Biasa					Rp921.962.000
	[#] Belanja Perjalanan Dinas Biasa Sumber Dana: PENDAPATAN ASLI DAERAH (PAD)					Rp921.962.000
	[-] Perjalanan Dinas Dalam Propinsi-Pendapatan Lainnya					Rp30.120.000
	Beban perjalanan dinas luar daerah - dalam propinsi Spesifikasi: Anggota DPRD/Eselon II	6 Orang / Hari	Orang / Hari	Rp505.000	0%	Rp3.030.000
	Beban perjalanan dinas luar daerah - dalam propinsi Spesifikasi: Eselon III/Golongan IV	12 Orang / Hari	Orang / Hari	Rp430.000	0%	Rp5.160.000
	Beban perjalanan dinas luar daerah - dalam propinsi Spesifikasi: Eselon IV/Golongan III	12 Orang / Hari	Orang / Hari	Rp430.000	0%	Rp5.160.000
	Beban perjalanan dinas luar daerah - dalam propinsi Spesifikasi: Golongan II/I dan Non PNS	39 Orang / Hari	Orang / Hari	Rp430.000	0%	Rp16.770.000
	[-] Perjalanan Dinas Dalam Propinsi-Sekretariat					Rp145.160.000
	Beban perjalanan dinas luar daerah - dalam propinsi Spesifikasi: Anggota DPRD/Eselon II	32 Orang / Hari	Orang / Hari	Rp505.000	0%	Rp16.160.000
	Beban perjalanan dinas luar daerah - dalam propinsi Spesifikasi: Eselon III/Golongan IV	20 Orang / Hari	Orang / Hari	Rp430.000	0%	Rp8.600.000
	Beban perjalanan dinas luar daerah - dalam propinsi Spesifikasi: Eselon IV/Golongan III	144 Orang / Hari	Orang / Hari	Rp430.000	0%	Rp61.920.000
	Beban perjalanan dinas luar daerah - dalam propinsi Spesifikasi: Golongan II/I dan Non PNS	136 Orang / Hari	Orang / Hari	Rp430.000	0%	Rp58.480.000
	[-] Perjalanan Dinas Luar Propinsi-Sekretariat					Rp746.682.000
	Beban perjalanan dinas luar daerah - luar propinsi Spesifikasi: Anggota DPRD/Eselon II	29 Orang / Kali	Orang / Kali	Rp9.651.000	0%	Rp279.879.000
	Beban perjalanan dinas luar daerah - luar propinsi Spesifikasi: Eselon III/Golongan IV	26 Orang / Kali	Orang / Kali	Rp8.205.000	0%	Rp213.330.000
	Beban perjalanan dinas luar daerah - luar propinsi Spesifikasi: Eselon IV/Golongan III	30 Orang / Kali	Orang / Kali	Rp7.681.000	0%	Rp230.430.000
	Beban perjalanan dinas luar daerah - luar propinsi Spesifikasi: Golongan II/I dan Non PNS	3 Orang / Kali	Orang / Kali	Rp7.681.000	0%	Rp23.043.000
5.1.02.04.01.0003	Belanja Perjalanan Dinas Dalam Kota					Rp548.035.000

Kode Rekening	Uraian	Rincian Perhitungan				Jumlah (Rp)
		Koefisien / Volume	Satuan	Harga	PPN	
	[#] Belanja Perjalanan Dinas Dalam Kota Sumber Dana: PENDAPATAN ASLI DAERAH (PAD)					Rp548.035.000
	[-] Perjalanan Dinas Dalam Kabupaten-Penagihan Pajak Daerah					Rp69.545.000
	Beban perjalanan dinas dalam daerah Spesifikasi: Anggota DPRD/Eselon II	7 Orang / Hari	Orang / Hari	Rp245.000	0%	Rp1.715.000
	Beban perjalanan dinas dalam daerah Spesifikasi: Eselon III/Golongan IV	50 Orang / Hari	Orang / Hari	Rp170.000	0%	Rp8.500.000
	Beban perjalanan dinas dalam daerah Spesifikasi: Eselon IV/Golongan III	175 Orang / Hari	Orang / Hari	Rp170.000	0%	Rp29.750.000
	Beban perjalanan dinas dalam daerah Spesifikasi: Golongan II/I dan Non PNS	174 Orang / Hari	Orang / Hari	Rp170.000	0%	Rp29.580.000
	[-] Perjalanan Dinas Dalam Kabupaten-Penertiban dan Keberatan					Rp68.205.000
	Beban perjalanan dinas dalam daerah Spesifikasi: Anggota DPRD/Eselon II	5 Orang / Hari	Orang / Hari	Rp245.000	0%	Rp1.225.000
	Beban perjalanan dinas dalam daerah Spesifikasi: Eselon III/Golongan IV	50 Orang / Hari	Orang / Hari	Rp170.000	0%	Rp8.500.000
	Beban perjalanan dinas dalam daerah Spesifikasi: Eselon IV/Golongan III	170 Orang / Hari	Orang / Hari	Rp170.000	0%	Rp28.900.000
	Beban perjalanan dinas dalam daerah Spesifikasi: Golongan II/I dan Non PNS	174 Orang / Hari	Orang / Hari	Rp170.000	0%	Rp29.580.000
	[-] Perjalanan Dinas Dalam Kabupaten-Penetapan Pajak Daerah					Rp69.055.000
	Beban perjalanan dinas dalam daerah Spesifikasi: Anggota DPRD/Eselon II	5 Orang / Hari	Orang / Hari	Rp245.000	0%	Rp1.225.000
	Beban perjalanan dinas dalam daerah Spesifikasi: Eselon III/Golongan IV	50 Orang / Hari	Orang / Hari	Rp170.000	0%	Rp8.500.000
	Beban perjalanan dinas dalam daerah Spesifikasi: Eselon IV/Golongan III	175 Orang / Hari	Orang / Hari	Rp170.000	0%	Rp29.750.000
	Beban perjalanan dinas dalam daerah Spesifikasi: Golongan II/I dan Non PNS	174 Orang / Hari	Orang / Hari	Rp170.000	0%	Rp29.580.000
	[-] Perjalanan Dinas Dalam Kabupaten-Pengawasan dan Pengendalian					Rp69.055.000
	Beban perjalanan dinas dalam daerah Spesifikasi: Anggota DPRD/Eselon II	5 Orang / Hari	Orang / Hari	Rp245.000	0%	Rp1.225.000
	Beban perjalanan dinas dalam daerah Spesifikasi: Eselon III/Golongan IV	50 Orang / Hari	Orang / Hari	Rp170.000	0%	Rp8.500.000
	Beban perjalanan dinas dalam daerah Spesifikasi: Eselon IV/Golongan III	175 Orang / Hari	Orang / Hari	Rp170.000	0%	Rp29.750.000
	Beban perjalanan dinas dalam daerah Spesifikasi: Golongan II/I dan Non PNS	174 Orang / Hari	Orang / Hari	Rp170.000	0%	Rp29.580.000
	[-] Perjalanan Dinas Dalam Kabupaten-Pengembangan Pendapatan Daerah					Rp64.370.000
	Beban perjalanan dinas dalam daerah Spesifikasi: Anggota DPRD/Eselon II	6 Orang / Hari	Orang / Hari	Rp245.000	0%	Rp1.470.000
	Beban perjalanan dinas dalam daerah Spesifikasi: Eselon III/Golongan IV	26 Orang / Hari	Orang / Hari	Rp170.000	0%	Rp4.420.000

Kode Rekening	Uraian	Rincian Perhitungan				Jumlah (Rp)
		Koefisien / Volume	Satuan	Harga	PPN	
	Beban perjalanan dinas dalam daerah Spesifikasi: Eselon IV/Golongan III	170 Orang / Hari	Orang / Hari	Rp170.000	0%	Rp28.900.000
	Beban perjalanan dinas dalam daerah Spesifikasi: Golongan II/I dan Non PNS	174 Orang / Hari	Orang / Hari	Rp170.000	0%	Rp29.580.000
	[-] Perjalanan Dinas Dalam Kabupaten-Penyuluhan Peraturan Pajak Daerah					Rp64.370.000
	Beban perjalanan dinas dalam daerah Spesifikasi: Anggota DPRD/Eselon II	6 Orang / Hari	Orang / Hari	Rp245.000	0%	Rp1.470.000
	Beban perjalanan dinas dalam daerah Spesifikasi: Eselon III/Golongan IV	26 Orang / Hari	Orang / Hari	Rp170.000	0%	Rp4.420.000
	Beban perjalanan dinas dalam daerah Spesifikasi: Eselon IV/Golongan III	170 Orang / Hari	Orang / Hari	Rp170.000	0%	Rp28.900.000
	Beban perjalanan dinas dalam daerah Spesifikasi: Golongan II/I dan Non PNS	174 Orang / Hari	Orang / Hari	Rp170.000	0%	Rp29.580.000
	[-] Perjalanan Dinas Dalam Kabupaten-Perencanaan Pendapatan Daerah					Rp67.695.000
	Beban perjalanan dinas dalam daerah Spesifikasi: Anggota DPRD/Eselon II	5 Orang / Hari	Orang / Hari	Rp245.000	0%	Rp1.225.000
	Beban perjalanan dinas dalam daerah Spesifikasi: Eselon III/Golongan IV	26 Orang / Hari	Orang / Hari	Rp170.000	0%	Rp4.420.000
	Beban perjalanan dinas dalam daerah Spesifikasi: Eselon IV/Golongan III	170 Orang / Hari	Orang / Hari	Rp170.000	0%	Rp28.900.000
	Beban perjalanan dinas dalam daerah Spesifikasi: Golongan II/I dan Non PNS	195 Orang / Hari	Orang / Hari	Rp170.000	0%	Rp33.150.000
	[-] Perjalanan Dinas Dalam Kabupaten-Sekretariat					Rp75.740.000
	Beban perjalanan dinas dalam daerah Spesifikasi: Anggota DPRD/Eselon II	8 Orang / Hari	Orang / Hari	Rp245.000	0%	Rp1.960.000
	Beban perjalanan dinas dalam daerah Spesifikasi: Eselon III/Golongan IV	85 Orang / Hari	Orang / Hari	Rp170.000	0%	Rp14.450.000
	Beban perjalanan dinas dalam daerah Spesifikasi: Eselon IV/Golongan III	175 Orang / Hari	Orang / Hari	Rp170.000	0%	Rp29.750.000
	Beban perjalanan dinas dalam daerah Spesifikasi: Golongan II/I dan Non PNS	174 Orang / Hari	Orang / Hari	Rp170.000	0%	Rp29.580.000
Jumlah Anggaran Sub Kegiatan						Rp1.550.029.000

Rencana Realisasi Belanja per Bulan*) (Rp)	
Januari	Rp0
Februari	Rp692.040.000
Maret	Rp103.437.000
April	Rp96.254.000
Mei	Rp187.911.000
Juni	Rp101.799.000
Juli	Rp202.277.000
Agustus	Rp142.311.000
September	Rp0
Oktober	Rp24.000.000
November	Rp0
Desember	Rp0
Jumlah	Rp1.550.029.000

Sungguminasa, tanggal 29 Desember 2023
Kepala SKPD

Indra wahyudi Yusuf, SE., M.Adm. SDA
NIP: 197703132010011011

Mengesahkan,
PPKD

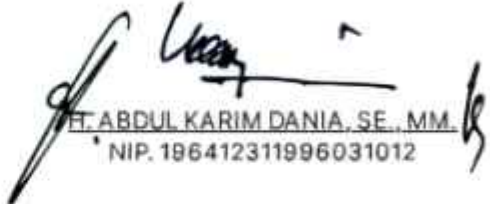
H. ABDUL KARIM DANIA, SE., MM.
NIP. 196412311996031012

Pembahasan

Tanggal :





Catatan :

1.

2.

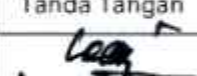
dst.

Tim Anggaran Pemerintah Daerah

No.	Nama	NIP	Jabatan	Tanda Tangan
1.	H. ABD. KARIM DANIA, SE., MM.	196412311996031012	Pj. SEKERTARIS DAERAH	
2.	SUJJADAN, S.STP., M.Si.	197706141995111001	KEPALA BAPPEDA	
3.	INDRA WAHYUDI YUSUF, SE., M.Adm.SDA.	197703132010011011	KEPALA BAPENDA	
4.	H. ABD. KARIM DANIA, SE., MM.	196412311996031012	KEPALA BPKD	

DOKUMEN PELAKSANAAN ANGGARAN SATUAN KERJA PERANGKAT DAERAH		FORMULIR DPA RINCIAN BELANJA SKPD				
KABUPATEN GOWA TAHUN ANGGARAN 2024						
Nomor DPA : DPA/A.1/5.02.0.00.0.00.03.0000/001/2024						
Urusan Pemerintahan : 5 - UNSUR PENUNJANG URUSAN PEMERINTAHAN						
Bidang Urusan : 5.02 - KEUANGAN						
Program : 5.02.01 - PROGRAM PENUNJANG URUSAN PEMERINTAHAN DAERAH KABUPATEN/KOTA						
Kegiatan : 5.02.01.2.07 - PENGADAAN BARANG MILIK DAERAH PENUNJANG URUSAN PEMERINTAH DAERAH						
Organisasi : 5.02.0.00.0.00.03.0000 - Badan Pendapatan Daerah						
Unit : 5.02.0.00.0.00.03.0000 - Badan Pendapatan Daerah						
Alokasi Tahun -1 : Rp0						
Alokasi Tahun : Rp288.765.000						
Alokasi Tahun + 1 : Rp973.000.000						
Indikator dan Tolak Ukur Kinerja Kegiatan						
Indikator	Tolak Ukur Kerja					Target Kinerja
Capaian Kegiatan	Persentase Kinerja Program Penunjang Urusan Pemerintahan Daerah					100 %
Masukan	Dana Yang Dibutuhkan					Rp288.765.000
Keluaran	Jumlah Unit Peralatan dan Mesin Lainnya yang Disediakan					121 Unit
Hasil	Persentase pengadaan barang milik daerah					100 %
Sub Kegiatan : 5.02.01.2.07.0006 - Pengadaan Peralatan dan Mesin Lainnya						
Sumber Pendanaan : PENDAPATAN ASLI DAERAH (PAD)						
Lokasi : Kab. Gowa, Semua Kecamatan, Semua Kelurahan						
Keluaran Sub Kegiatan : Jumlah Unit Peralatan dan Mesin Lainnya yang Disediakan						
Waktu Pelaksanaan : Mulai Januari Sampai Maret						
Keterangan :						
Kode Rekening	Uraian	Rincian Perhitungan				Jumlah (Rp)
		Koefisien / Volume	Satuan	Harga	PPN	
5	BELANJA DAERAH					Rp288.765.000
5.2	BELANJA MODAL					Rp288.765.000
5.2.02	Belanja Modal Peralatan dan Mesin					Rp288.765.000
5.2.02.05	Belanja Modal Alat Kantor dan Rumah Tangga					Rp284.515.000
5.2.02.05.01	Belanja Modal Alat Kantor					Rp248.100.000
5.2.02.05.01.0005	Belanja Modal Alat Kantor Lainnya					Rp248.100.000
	[#] Pengadaan Alat Kantor Lainnya Sumber Dana: PENDAPATAN ASLI DAERAH (PAD)					Rp248.100.000
	[-] Belanja Modal Alat Kantor Lainnya					Rp248.100.000
	Kursi pimpinan rapat Spesifikasi: Kursi Kantor Sandaran Tinggi 68 x 56 x 114-119 cm, Material Dudukan dan Sandaran Genuine Leather	3 Unit	Unit	Rp8.300.000	0%	Rp24.900.000

Kode Rekening	Uraian	Rincian Perhitungan				Jumlah (Rp)
		Koefisien / Volume	Satuan	Harga	PPN	
	Mesin Printronix Spesifikasi: Printronix P7210 type cartridge/spool 1000 Lpm, High Speed 1000/856 Lpm, Resolusi 180 Dpi, Data Processing 750/600, Near Letter Quality 400/306 cartridge/spool, pixel resolutions max: up to 90x96 dpi	1 Unit	Unit	Rp180.000.000	0%	Rp180.000.000
	Microfon Cable/Mic Meja Spesifikasi: MIC MEJA PODIUM GOOSENECK TOA ZM-380-AS	11 Unit	Unit	Rp1.200.000	0%	Rp13.200.000
	Microfon wireless Spesifikasi: Mic Wireless TOA ZW T502 HAS ZW- T502-HAS ZWT502HAS 2 Mic Pegang	1 Set	Set	Rp5.400.000	0%	Rp5.400.000
	Micser 16 channel Spesifikasi: TOA ZA-3248DMZ (Digital Mixer Amplifier 480W / MP3 / ZA 3248 DMZ)	1 Unit	Unit	Rp9.500.000	0%	Rp9.500.000
	Snack Cable 16 channel Spesifikasi: Cable Snake 16in/4out Type : SC16430, Panjang 50 m	1 Unit	Unit	Rp6.700.000	0%	Rp6.700.000
	speaker Spesifikasi: spekaer toa zs f1000bm dan zs f1000wm	2 Unit	Unit	Rp1.700.000	0%	Rp3.400.000
	Tangga Almannium Spesifikasi: 3 Meter	2 Buah	Buah	Rp2.500.000	0%	Rp5.000.000
5.2.02.05.02	Belanja Modal Alat Rumah Tangga					Rp36.415.000
5.2.02.05.02.0001	Belanja Modal Mebel					Rp36.415.000
	[#] Pengadaan Mebelair Sumber Dana: PENDAPATAN ASLI DAERAH (PAD)					Rp36.415.000
	[-] Belanja Modal Mebel					Rp36.415.000
	Kursi Rapat Spesifikasi: Kursi Susun	50 Unit	Unit	Rp728.300	0%	Rp36.415.000
5.2.02.10	Belanja Modal Komputer					Rp4.250.000
5.2.02.10.02	Belanja Modal Peralatan Komputer					Rp4.250.000
5.2.02.10.02.0003	Belanja Modal Peralatan Personal Computer					Rp4.250.000
	[#] Pengadaan Peralatan Personal Komputer Sumber Dana: PENDAPATAN ASLI DAERAH (PAD)					Rp4.250.000
	[-] Belanja Modal Peralatan Personal Computer					Rp4.250.000
	UPS (Uninterruptible Power Supply) Spesifikasi: 2000VA	1 Buah	Buah	Rp4.250.000	0%	Rp4.250.000
Jumlah Anggaran Sub Kegiatan						Rp288.765.000

Rencana Realisasi Belanja per Bulan*) (Rp)	
Januari	Rp0
Februari	Rp288.765.000
Maret	Rp0
April	Rp0
Mei	Rp0
Juni	Rp0
Juli	Rp0
Agustus	Rp0
September	Rp0
Oktober	Rp0
November	Rp0
Desember	Rp0
Jumlah	Rp288.765.000

Sungguminasa, tanggal 29 Desember 2023
Kepala SKPD

Indra wahyudi Yusuf, SE., M.Adm. SDA
NIP: 197703132010011011

Mengesahkan,
PPKD

H. ABDUL KARIM DANIA, SE., MM.
NIP. 196412311996031012

Pembahasan

Tanggal :

Catatan :

1.

2.

dst.

Tim Anggaran Pemerintah Daerah

No.	Nama	NIP	Jabatan	Tanda Tangan
1.	H. ABD. KARIM DANIA, SE., MM.	196412311996031012	Pj. SEKERTARIS DAERAH	
2.	SUJJADAN, S.STP., M.Si.	197706141995111001	KEPALA BAPPEDA	
3.	INDRA WAHYUDI YUSUF, SE., M.Adm.SDA.	197703132010011011	KEPALA BAPENDA	
4.	H. ABD. KARIM DANIA, SE., MM.	196412311996031012	KEPALA BPKD	

DOKUMEN PELAKSANAAN ANGGARAN SATUAN KERJA PERANGKAT DAERAH		FORMULIR DPA RINCIAN BELANJA SKPD				
KABUPATEN GOWA TAHUN ANGGARAN 2024						
Nomor DPA : DPA/A.1/5.02.0.00.0.00.03.0000/001/2024						
Urusan Pemerintahan : 5 - UNSUR PENUNJANG URUSAN PEMERINTAHAN						
Bidang Urusan : 5.02 - KEUANGAN						
Program : 5.02.01 - PROGRAM PENUNJANG URUSAN PEMERINTAHAN DAERAH KABUPATEN/KOTA						
Kegiatan : 5.02.01.2.07 - PENGADAAN BARANG MILIK DAERAH PENUNJANG URUSAN PEMERINTAH DAERAH						
Organisasi : 5.02.0.00.0.00.03.0000 - Badan Pendapatan Daerah						
Unit : 5.02.0.00.0.00.03.0000 - Badan Pendapatan Daerah						
Alokasi Tahun -1 : Rp0						
Alokasi Tahun : Rp100.000.000						
Alokasi Tahun + 1 : Rp200.000.000						
Indikator dan Tolak Ukur Kinerja Kegiatan						
Indikator	Tolak Ukur Kerja					Target Kinerja
Capaian Kegiatan	Persentase Kinerja Program Penunjang Urusan Pemerintahan Daerah					100 %
Masukan	Dana Yang Dibutuhkan					Rp100.000.000
Keluaran	Jumlah Unit Aset Tak Berwujud yang Disediakan					1 Unit
Hasil	Persentase pengadaan barang milik daerah					100 %
Sub Kegiatan : 5.02.01.2.07.0008 - Pengadaan Aset Tak Berwujud						
Sumber Pendanaan : PENDAPATAN ASLI DAERAH (PAD)						
Lokasi : Kab. Gowa, Semua Kecamatan, Semua Kelurahan						
Keluaran Sub Kegiatan : Jumlah Unit Aset Tak Berwujud yang Disediakan						
Waktu Pelaksanaan : Mulai April Sampai Juli						
Keterangan :						
Kode Rekening	Uraian	Rincian Perhitungan				Jumlah (Rp)
		Koefisien / Volume	Satuan	Harga	PPN	
5	BELANJA DAERAH					Rp100.000.000
5.2	BELANJA MODAL					Rp100.000.000
5.2.06	Belanja Modal Aset Lainnya					Rp100.000.000
5.2.06.01	Belanja Modal Aset Lainnya-Aset Tidak Berwujud					Rp100.000.000
5.2.06.01.01	Belanja Modal Aset Tidak Berwujud					Rp100.000.000
5.2.06.01.01.0005	Belanja Modal Aset Tidak Berwujud-Software					Rp100.000.000
	[#] Pengadaan Aplikasi Pembayaran Pajak Berbasis Android Sumber Dana: PENDAPATAN ASLI DAERAH (PAD)					Rp100.000.000
	[-] Pengadaan Aplikasi Pembayaran Pajak Berbasis Android					Rp100.000.000
	Pengadaan Aplikasi Spesifikasi: Aplikasi Pembayaran Pajak Berbasis Android	1 Paket	Paket	Rp100.000.000	0%	Rp100.000.000
Jumlah Anggaran Sub Kegiatan						Rp100.000.000

Rencana Realisasi Belanja per Bulan*) (Rp)	
Januari	Rp0
Februari	Rp0
Maret	Rp0
April	Rp0
Mei	Rp100.000.000
Juni	Rp0
Juli	Rp0
Agustus	Rp0
September	Rp0
Oktober	Rp0
November	Rp0
Desember	Rp0
Jumlah	Rp100.000.000

Sungguminasa, tanggal 29 Desember 2023
Kepala SKPD

Indra wahyudi Yusuf, SE., M.Adm. SDA
NIP: 197703192010011011

Mengesahkan,
PPKD

H. ABDUL KARIM DANIA, SE., MM.
NIP. 196412311996031012

Pembahasan

Tanggal :





Catatan :

1.

2.

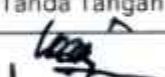
dst.

Tim Anggaran Pemerintah Daerah

No.	Nama	NIP	Jabatan	Tanda Tangan
1.	H. ABD. KARIM DANIA, SE., MM.	196412311996031012	Pj. SEKERTARIS DAERAH	
2.	SUJJADAN, S.STP., M.SI.	197706141995111001	KEPALA BAPPEDA	
3.	INDRA WAHYUDI YUSUF, SE., M.Adm.SDA.	197703132010011011	KEPALA BAPENDA	
4.	H. ABD. KARIM DANIA, SE., MM.	196412311996031012	KEPALA BPKD	

DOKUMEN PELAKSANAAN ANGGARAN SATUAN KERJA PERANGKAT DAERAH		FORMULIR DPA RINCIAN BELANJA SKPD				
KABUPATEN GOWA TAHUN ANGGARAN 2024						
Nomor DPA : DPA/A.1/5.02.0.00.0.00.03.0000/001/2024						
Urusan Pemerintahan : 5 - UNSUR PENUNJANG URUSAN PEMERINTAHAN						
Bidang Urusan : 5.02 - KEUANGAN						
Program : 5.02.01 - PROGRAM PENUNJANG URUSAN PEMERINTAHAN DAERAH KABUPATEN/KOTA						
Kegiatan : 5.02.01.2.08 - PENYEDIAAN JASA PENUNJANG URUSAN PEMERINTAHAN DAERAH						
Organisasi : 5.02.0.00.0.00.03.0000 - Badan Pendapatan Daerah						
Unit : 5.02.0.00.0.00.03.0000 - Badan Pendapatan Daerah						
Alokasi Tahun -1 : Rp0						
Alokasi Tahun : Rp188.356.600						
Alokasi Tahun + 1 : Rp188.345.109						
Indikator dan Tolak Ukur Kinerja Kegiatan						
Indikator	Tolak Ukur Kerja					Target Kinerja
Capaian Kegiatan	Persentase Kinerja Program Penunjang Urusan Pemerintahan Daerah					100 %
Masukan	Dana Yang Dibutuhkan					Rp188.356.600
Keluaran	Jumlah Laporan Penyediaan Jasa Komunikasi, Sumber Daya Air dan Listrik yang Disediakan					12 Laporan
Hasil	Persentase ketersediaan Jasa Penunjang Urusan Pemerintahan Daerah					100 %
Sub Kegiatan : 5.02.01.2.08.0002 - Penyediaan Jasa Komunikasi, Sumber Daya Air dan Listrik						
Sumber Pendanaan : PENDAPATAN ASLI DAERAH (PAD)						
Lokasi : Kab. Gowa, Semua Kecamatan, Semua Kelurahan						
Keluaran Sub Kegiatan : Jumlah Laporan Penyediaan Jasa Komunikasi, Sumber Daya Air dan Listrik yang Disediakan						
Waktu Pelaksanaan : Mulai Januari Sampai Desember						
Keterangan :						
Kode Rekening	Uraian	Rincian Perhitungan				Jumlah (Rp)
		Koefisien / Volume	Satuan	Harga	PPN	
5	BELANJA DAERAH					Rp188.356.600
5.1	BELANJA OPERASI					Rp188.356.600
5.1.02	Belanja Barang dan Jasa					Rp188.356.600
5.1.02.02	Belanja Jasa					Rp188.356.600
5.1.02.02.01	Belanja Jasa Kantor					Rp188.356.600
5.1.02.02.01.0059	Belanja Tagihan Telepon					Rp12.000.000
	[#] Belanja Tagihan Telepon Sumber Dana: PENDAPATAN ASLI DAERAH (PAD)					Rp12.000.000
	[-] Belanja Tagihan Telepon					Rp12.000.000
	Telepon dan internet Spesifikasi: Belanja Tagihan Telepon Pejabat Esolan II	12 Orang / Bulan	Orang / Bulan	Rp1.000.000	0%	Rp12.000.000
5.1.02.02.01.0061	Belanja Tagihan Listrik					Rp141.606.600
	[#] Belanja Tagihan Listrik Sumber Dana: PENDAPATAN ASLI DAERAH (PAD)					Rp141.606.600

Kode Rekening	Uraian	Rincian Perhitungan				Jumlah (Rp)
		Koefisien / Volume	Satuan	Harga	PPN	
	[-] Belanja Tagihan Listrik					Rp141.606.600
	Tagihan Listrik Spesifikasi: Tagihan Listrik	83298 Kwh	Kwh	Rp1.700	0%	Rp141.606.600
5.1.02.02.01.0063	Belanja Kawat/Faksimili/Internet/TV Berlangganan					Rp34.750.000
	[#] Belanja Kawat/Faksimili/Internet/TV Berlangganan Sumber Dana: PENDAPATAN ASLI DAERAH (PAD)					Rp34.750.000
	[-] Belanja Kawat/Faksimili/Internet/TV Berlangganan					Rp34.750.000
	Tagihan Internet Spesifikasi: Tagihan Biaya Internet / MPS	695 Paket	Paket	Rp50.000	0%	Rp34.750.000
Jumlah Anggaran Sub Kegiatan						Rp188.356.600

Rencana Realisasi Belanja per Bulan* (Rp)	
Januari	Rp0
Februari	Rp31.601.100
Maret	Rp15.800.550
April	Rp15.800.550
Mei	Rp15.800.550
Juni	Rp15.800.550
Juli	Rp15.800.550
Agustus	Rp15.800.550
September	Rp15.800.550
Oktober	Rp15.800.550
November	Rp15.800.550
Desember	Rp14.550.550
Jumlah	Rp188.356.600

Sungguminasa, tanggal 29 Desember 2023
Kepala SKPD





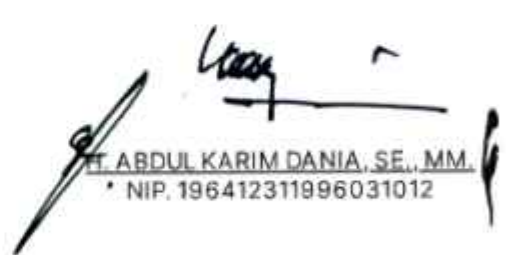

Andra wahyudi Yusuf, SE., M.Adm. SDA
NIP: 197703132010011011

Mengesahkan,
PPKD



H. ABDUL KARIM DANIA, SE., MM.
* NIP. 196412311996031012

Pembahasan
Tanggal :
Catatan :
1.
2.
dst.

Tim Anggaran Pemerintah Daerah				
No.	Nama	NIP	Jabatan	Tanda Tangan
1.	H. ABD. KARIM DANIA, SE., MM.	196412311996031012	Pj. SEKERTARIS DAERAH	
2.	SUJJADAN, S.STP., M.Si.	197706141995111001	KEPALA BAPPEDA	
3.	INDRA WAHYUDI YUSUF, SE., M.Adm.SDA.	197703132010011011	KEPALA BAPENDA	
4.	H. ABD. KARIM DANIA, SE., MM.	196412311996031012	KEPALA BPKD	

DOKUMEN PELAKSANAAN ANGGARAN SATUAN KERJA PERANGKAT DAERAH		FORMULIR DPA RINCIAN BELANJA SKPD				
KABUPATEN GOWA TAHUN ANGGARAN 2024						
Nomor DPA : DPA/A.1/5.02.0.00.0.00.03.0000/001/2024						
Urusan Pemerintahan : 5 - UNSUR PENUNJANG URUSAN PEMERINTAHAN						
Bidang Urusan : 5.02 - KEUANGAN						
Program : 5.02.01 - PROGRAM PENUNJANG URUSAN PEMERINTAHAN DAERAH KABUPATEN/KOTA						
Kegiatan : 5.02.01.2.08 - PENYEDIAAN JASA PENUNJANG URUSAN PEMERINTAHAN DAERAH						
Organisasi : 5.02.0.00.0.00.03.0000 - Badan Pendapatan Daerah						
Unit : 5.02.0.00.0.00.03.0000 - Badan Pendapatan Daerah						
Alokasi Tahun -1 : Rp0						
Alokasi Tahun : Rp339.309.900						
Alokasi Tahun + 1 : Rp174.942.800						
Indikator dan Tolak Ukur Kinerja Kegiatan						
Indikator	Tolak Ukur Kerja					Target Kinerja
Capaian Kegiatan	Persentase Kinerja Program Penunjang Urusan Pemerintahan Daerah					100 %
Masukan	Dana Yang Dibutuhkan					Rp339.309.900
Keluaran	Jumlah Laporan Penyediaan Jasa Pelayanan Umum Kantor yang Disediakan					12 Laporan
Hasil	Persentase ketersediaan Jasa Penunjang Urusan Pemerintahan Daerah					100 %
Sub Kegiatan : 5.02.01.2.08.0004 - Penyediaan Jasa Pelayanan Umum Kantor						
Sumber Pendanaan : PENDAPATAN ASLI DAERAH (PAD)						
Lokasi : Kab. Gowa, Semua Kecamatan, Semua Kelurahan						
Keluaran Sub Kegiatan : Jumlah Laporan Penyediaan Jasa Pelayanan Umum Kantor yang Disediakan						
Waktu Pelaksanaan : Mulai Januari Sampai Desember						
Keterangan :						
Kode Rekening	Uraian	Rincian Perhitungan				Jumlah (Rp)
		Koefisien / Volume	Satuan	Harga	PPN	
5	BELANJA DAERAH					Rp339.309.900
5.1	BELANJA OPERASI					Rp339.309.900
5.1.02	Belanja Barang dan Jasa					Rp339.309.900
5.1.02.01	Belanja Barang					Rp339.309.900
5.1.02.01.01	Belanja Barang Pakai Habis					Rp339.309.900
5.1.02.01.01.0012	Belanja Bahan-Bahan Lainnya					Rp66.000.000
	[#] Belanja Bahan-Bahan Lainnya Sumber Dana: PENDAPATAN ASLI DAERAH (PAD)					Rp66.000.000
	[-] Belanja Bahan-Bahan Lainnya					Rp66.000.000
	BAHAN/MATERIAL BEAUTIFUL MALINO Spesifikasi: Bahan Baku Pameran	1 Kali	Kali	Rp50.000.000	0%	Rp50.000.000
	BAHAN/MATERIAL FESTIFAL Spesifikasi: Festival Beduk/Takbir Keliling	1 Kali	Kali	Rp16.000.000	0%	Rp16.000.000
5.1.02.01.01.0024	Belanja Alat/Bahan untuk Kegiatan Kantor-Alat Tulis Kantor					Rp62.240.200

Kode Rekening	Uraian	Rincian Perhitungan				Jumlah (Rp)
		Koefisien / Volume	Satuan	Harga	PPN	
	[#] Pengadaan ATK Sumber Dana: PENDAPATAN ASLI DAERAH (PAD)					Rp62.240.200
	[-] ATK-Analisa dan Pengembangan Pajak Daerah serta Penyusunan Kebijakan Pajak Daerah					Rp1.049.100
	Amplop Spesifikasi: Manila Cabinet 100 LBR	1 Dos	Dos	Rp24.600	0%	Rp24.600
	Box File Spesifikasi: Bambi, 4011, Hitam/Biru/Merah	2 Pc	Pc	Rp30.800	0%	Rp61.600
	Buku Folio Spesifikasi: Ideal Isi 200 Lembar	3 Buah	Buah	Rp17.100	0%	Rp51.300
	Kertas HVS / Foto Copy Spesifikasi: F4 (Folio) 70 Gsm	6 Rim	Rim	Rp67.100	0%	Rp402.600
	Lem Kertas Spesifikasi: Provinal Besar	4 Botol	Botol	Rp5.200	0%	Rp20.800
	Map Spesifikasi: Gungyu	46 Pc	Pc	Rp1.900	0%	Rp87.400
	Ordner Spesifikasi: Lever Arch File A4 75mm 1011	5 Pc	Pc	Rp37.800	0%	Rp189.000
	Pulpen Spesifikasi: 23-T/23-S Easy Flow Ball Pen, 12pcs	2 Lusin	Lusin	Rp20.800	0%	Rp41.600
	Pulpen Spesifikasi: Boldliner Pro 0.8, 12 PCS	1 Dos	Dos	Rp170.200	0%	Rp170.200
	[-] ATK-Koordinasi dan Penyusunan Laporan Keuangan Akhir Tahun SKPD					Rp2.313.600
	Amplop Spesifikasi: Manila Folio 100 Lbr	1 Dos	Dos	Rp43.000	0%	Rp43.000
	Binder Clip (Double Clips) Spesifikasi: No. 105	2 Dos	Dus	Rp3.800	0%	Rp7.600
	Binder Clip (Double Clips) Spesifikasi: No. 155, Isi 6 Box	1 Pak	Pak	Rp2.000	0%	Rp2.000
	Kertas Cover Jilid Spesifikasi: Sampul	2 Pak	Pak	Rp35.500	0%	Rp71.000
	Kertas HVS / Foto Copy Spesifikasi: F4 (Folio) 70 Gsm	24 Rim	Rim	Rp67.100	0%	Rp1.610.400
	Lem Kertas Spesifikasi: Diakol Kecil	1 Botol	Botol	Rp2.600	0%	Rp2.600
	Map Spesifikasi: Snelhektek Plastik Bening Squirell	30 Pc	Pc	Rp11.200	0%	Rp336.000
	Plak Band Spesifikasi: Plakban Kain, 36mm	1 Roll	Roll	Rp23.000	0%	Rp23.000
	Pulpen Spesifikasi: Boldliner Pro 0.8, 12 PCS	1 Dos	Dos	Rp170.200	0%	Rp170.200
	STABILO Spesifikasi: Original stabilo highlighterpen colour	2 Buah	Buah	Rp13.800	0%	Rp27.600

Kode Rekening	Uraian	Rincian Perhitungan				Jumlah (Rp)
		Koefisien / Volume	Satuan	Harga	PPN	
	yellow, blue, pink, green, orange					
	Stopmap Biasa Spesifikasi: Van Art	2 Pak	Pak	Rp10.100	0%	Rp20.200
	[-] ATK-Pelayanan dan Konsultasi Pajak Daerah					Rp593.000
	Kertas HVS / Foto Copy Spesifikasi: F4 (Folio) 70 Gsm	6 Rim	Rim	Rp67.100	0%	Rp402.600
	Pulpen Spesifikasi: Boldliner Pro 0.8, 12 PCS	1 Dos	Dos	Rp170.200	0%	Rp170.200
	Stopmap Biasa Spesifikasi: Van Art	2 Pak	Pak	Rp10.100	0%	Rp20.200
	[-] ATK-Penagihan Pajak Daerah					Rp1.039.300
	Amplop Spesifikasi: Manila Cabinet 100 LBR	1 Dos	Dos	Rp24.600	0%	Rp24.600
	Kertas HVS / Foto Copy Spesifikasi: F4 (Folio) 70 Gsm	11 Rim	Rim	Rp67.100	0%	Rp738.100
	Lem Kertas Spesifikasi: Provinal Besar	7 Botol	Botol	Rp5.200	0%	Rp36.400
	Map Spesifikasi: Snelhektek Plastik Bening Squirell	2 Pc	Pc	Rp11.200	0%	Rp22.400
	Stamp Pad (Bantal Stempel) Spesifikasi: Bazic	1 Pc	Pc	Rp25.200	0%	Rp25.200
	Stapler (Hekter) Spesifikasi: Hekter Kecil	1 Pc	Pc	Rp15.900	0%	Rp15.900
	Stapler (Hekter) Spesifikasi: Mini Stapler Chrome (including Staples No.10) 933100	4 Pc	Pc	Rp36.600	0%	Rp146.400
	Stopmap Biasa Spesifikasi: Van Art	2 Pak	Pak	Rp10.100	0%	Rp20.200
	Tinta Stempel Spesifikasi: Ink	1 Botol	Botol	Rp10.100	0%	Rp10.100
	[-] ATK-Pendataan dan Pendaftaran Objek Pajak Daerah					Rp20.756.700
	Kertas HVS / Foto Copy Spesifikasi: F4 (Folio) 70 Gsm	31 Rim	Rim	Rp67.100	0%	Rp2.080.100
	Kertas Komputer Spesifikasi: 14-7/8 x 11 = 2 Ply	40 Dos	Dos	Rp451.800	0%	Rp18.072.000
	Plak Band Spesifikasi: Plakban Kain, 36mm	3 Roll	Roll	Rp23.000	0%	Rp69.000
	Pulpen Spesifikasi: Boldliner Pro 0.8, 12 PCS	2 Dos	Dos	Rp170.200	0%	Rp340.400
	Stamp Pad (Bantal Stempel) Spesifikasi: Bazic	1 Pc	Pc	Rp25.200	0%	Rp25.200
	Staples (Peluru Hekter) Spesifikasi: Peluru Hekter Besar	5 Dus	Dus	Rp26.500	0%	Rp132.500

Kode Rekening	Uraian	Rincian Perhitungan				Jumlah (Rp)
		Koefisien / Volume	Satuan	Harga	PPN	
	Tinta Stempel Spesifikasi: Pyramid	3 Botol	Botol	Rp12.500	0%	Rp37.500
	[-] ATK-Penelitian dan Verifikasi Data Pelaporan Pajak Daerah					Rp1.671.100
	Amplop Spesifikasi: Manila Folio 100 Lbr	4 Dos	Dos	Rp43.000	0%	Rp172.000
	Binder Clip Spesifikasi: No.155	4 Dus	Dus	Rp17.400	0%	Rp69.600
	Gunting Spesifikasi: Maped, Pointed Scissor	1 Pc	Pc	Rp27.300	0%	Rp27.300
	Kertas HVS / Foto Copy Spesifikasi: F4 (Folio) 70 Gsm	11 Rim	Rim	Rp67.100	0%	Rp738.100
	Lem Kertas Spesifikasi: Diakol Kecil	2 Botol	Botol	Rp2.600	0%	Rp5.200
	Map Spesifikasi: Snelheker Folio, 240 x 350 mm, 20 pcs	1 Pak	Pak	Rp49.300	0%	Rp49.300
	Paper Clips Spesifikasi: No. 1, Isi 60 pcs / Kotak	9 Pak	Pak	Rp22.000	0%	Rp198.000
	Pelubang Kertas (Perforator) Spesifikasi: Punch No.30 Kecil	1 Pc	Pc	Rp17.600	0%	Rp17.600
	Pulpen Spesifikasi: Ballpoint Stylus Pen Vernate 0.7mm.	1 Dos	Pc	Rp44.100	0%	Rp44.100
	Pulpen Spesifikasi: Boldliner Pro 0.8, 12 PCS	1 Dos	Dos	Rp170.200	0%	Rp170.200
	Spidol Spesifikasi: Permanent Marker AG12; Biru, Hitam, Merah 1pc	5 Pc	Pc	Rp13.800	0%	Rp69.000
	Stapler (Hekter) Spesifikasi: Hekter Kecil	3 Pc	Pc	Rp15.900	0%	Rp47.700
	Staples (Peluru Hekter) Spesifikasi: Isi Stapler No.1217s, Size : 1.7 x 1.2cm	5 Kotak	Kotak	Rp12.600	0%	Rp63.000
	[-] ATK-Penetapan Wajib Pajak Daerah					Rp881.600
	Kertas HVS / Foto Copy Spesifikasi: F4 (Folio) 70 Gsm	10 Rim	Rim	Rp67.100	0%	Rp671.000
	Pulpen Spesifikasi: Boldliner Pro 0.8, 12 PCS	1 Dos	Dos	Rp170.200	0%	Rp170.200
	Stopmap Biasa Spesifikasi: Van Art	4 Pak	Pak	Rp10.100	0%	Rp40.400
	[-] ATK-Pengendalian, Pemeriksaan, dan Pengawasan Pajak Daerah					Rp789.200
	Amplop Airmail Spesifikasi: 312 Map	1 Dos	Pak	Rp17.200	0%	Rp17.200
	Kertas HVS / Foto Copy Spesifikasi: F4 (Folio) 70 Gsm	6 Rim	Rim	Rp67.100	0%	Rp402.600

Kode Rekening	Uraian	Rincian Perhitungan				Jumlah (Rp)
		Koefisien / Volume	Satuan	Harga	PPN	
	Pulpen Spesifikasi: Ballpoint Hi-Tecpoint V5 BX-V5, 0.5mm, Color : Black	1 Dos	Dos	Rp16.100	0%	Rp16.100
	Pulpen Spesifikasi: Boldliner Pro 0.8, 12 PCS	2 Dos	Dos	Rp170.200	0%	Rp340.400
	Stick Note Flag Spesifikasi: Tom & Jerry	1 Pc	Pc	Rp12.900	0%	Rp12.900
	[-] ATK-Pengolahan, Pemeliharaan, dan Pelaporan Basis Data Pajak Daerah					Rp22.608.400
	Buku Double Folio Spesifikasi: Isi 100 Lembar / Isi 100 Lembar RB	5 Buah	Buah	Rp33.200	0%	Rp166.000
	Kertas HVS / Foto Copy Spesifikasi: F4 (Folio) 70 Gsm	50 Rim	Rim	Rp67.100	0%	Rp3.355.000
	Kertas Komputer Spesifikasi: NCR 9,5"x11", 5 Ply 500 Sets	30 Dos	Dos	Rp624.900	0%	Rp18.747.000
	Pulpen Spesifikasi: Boldliner Pro 0.8, 12 PCS	2 Dos	Dos	Rp170.200	0%	Rp340.400
	[-] ATK-Penyediaan Jasa Pelayanan Umum					Rp4.157.400
	Amplop Spesifikasi: Putih Polos 90, 100 lbr	3 Dos	Dos	Rp25.200	0%	Rp75.600
	Binder Clip Spesifikasi: No.155	3 Dos	Dus	Rp17.400	0%	Rp52.200
	Buku Expedisi Spesifikasi: Isi 50 Lembar	5 Buah	Buah	Rp8.000	0%	Rp40.000
	Buku Folio Spesifikasi: Ideal Isi 50 Lembar	3 Buah	Buah	Rp24.300	0%	Rp72.900
	Kertas Cover Jilid Spesifikasi: Sampul	7 Pak	Pak	Rp35.500	0%	Rp248.500
	Kertas HVS / Foto Copy Spesifikasi: A4 (Kwarto) 70 Gsm	5 Rim	Rim	Rp63.500	0%	Rp317.500
	Kertas HVS / Foto Copy Spesifikasi: F4 (Folio) 70 Gsm	20 Rim	Rim	Rp67.100	0%	Rp1.342.000
	Lem Kertas Spesifikasi: Provinal Besar	11 Botol	Botol	Rp5.200	0%	Rp57.200
	Plak Band Spesifikasi: Plakban Kain, 36mm	4 Roll	Roll	Rp23.000	0%	Rp92.000
	Pulpen Spesifikasi: Ballpoint Culture (Black Ink) 0.7mm, BP-184,12pcs	2 Dos	Lusin	Rp30.300	0%	Rp60.600
	Pulpen Spesifikasi: Boldliner Pro 0.8, 12 PCS	8 Dos	Dos	Rp170.200	0%	Rp1.361.600
	Stamp Pad (Bantal Stempel) Spesifikasi: Bazic	3 Pc	Pc	Rp25.200	0%	Rp75.600
	Stapler (Hekter) Spesifikasi: Mini Stapler Chrome (including	2 Pc	Pc	Rp36.600	0%	Rp73.200

Kode Rekening	Uraian	Rincian Perhitungan				Jumlah (Rp)
		Koefisien / Volume	Satuan	Harga	PPN	
	Staples No.10) 933100					
	Staples (Peluru Hekter) Spesifikasi: Isi Stapler Kecil	2 Dus	Dus	Rp21.200	0%	Rp42.400
	Stick Note Spesifikasi: 5×780 Sheet 2pc	1 Unit	Unit	Rp23.900	0%	Rp23.900
	Stopmap Biasa Spesifikasi: Van Art	12 Pak	Pak	Rp10.100	0%	Rp121.200
	Tinta Stempel Spesifikasi: Ink	10 Botol	Botol	Rp10.100	0%	Rp101.000
	[-] ATK-Penyediaan Sarana dan Prasarana Pengelolaan Pajak Daerah					Rp582.600
	Box File PVC Spesifikasi: Bindex, 1034 H/B, 260 × 320 mm, Tebal 110 mm,	4 Pc	Pc	Rp20.300	0%	Rp81.200
	Kertas HVS / Foto Copy Spesifikasi: F4 (Folio) 70 Gsm	6 Rim	Rim	Rp67.100	0%	Rp402.600
	Map Spesifikasi: Gungyu	52 Pc	Pc	Rp1.900	0%	Rp98.800
	[-] ATK-Penyelesaian Keberatan Pajak Daerah					Rp752.000
	Kertas Cover Jilid Spesifikasi: Sampul	2 Pak	Pak	Rp35.500	0%	Rp71.000
	Kertas HVS / Foto Copy Spesifikasi: A4 (Kwarto) 70 Gsm	1 Rim	Rim	Rp63.500	0%	Rp63.500
	Kertas HVS / Foto Copy Spesifikasi: F4 (Folio) 70 Gsm	6 Rim	Rim	Rp67.100	0%	Rp402.600
	Pulpen Spesifikasi: Boldliner Pro 0.8, 12 PCS	1 Dos	Dos	Rp170.200	0%	Rp170.200
	Stapler (Hekter) Spesifikasi: Hekter Kecil	2 Pc	Pc	Rp15.900	0%	Rp31.800
	Stick Note Flag Spesifikasi: Tom & Jerry	1 Pc	Pc	Rp12.900	0%	Rp12.900
	[-] ATK-Penyuluhan dan Penyebarluasan Kebijakan Pajak Daerah					Rp793.700
	Amplop Spesifikasi: PLS 90	1 Dos	Dos	Rp20.500	0%	Rp20.500
	Box File Spesifikasi: Bambi, 4011, Hitam/Biru/Merah	2 Pc	Pc	Rp30.800	0%	Rp61.600
	Kertas HVS / Foto Copy Spesifikasi: F4 (Folio) 70 Gsm	6 Rim	Rim	Rp67.100	0%	Rp402.600
	Lem Kertas Spesifikasi: Provinal Besar	4 Botol	Botol	Rp5.200	0%	Rp20.800
	Pelubang Kertas (Perforator) Spesifikasi: Punch No.30 Kecil	1 Pc	Pc	Rp17.600	0%	Rp17.600
	Pulpen Spesifikasi: Ballpoint V2 HI Grip; 12pcs	3 Lusin	Lusin	Rp25.200	0%	Rp75.600

Kode Rekening	Uraian	Rincian Perhitungan				Jumlah (Rp)
		Koefisien / Volume	Satuan	Harga	PPN	
	Spidol Spesifikasi: EPF-700, 12 warna, 12pcs	1 Set	Set	Rp88.300	0%	Rp88.300
	STABILO Spesifikasi: Original stabilo highlighterpen colour yellow, blue, pink, green, orange	1 Buah	Buah	Rp13.800	0%	Rp13.800
	Stapler (Hekter) Spesifikasi: Hekter Kecil	2 Pc	Pc	Rp15.900	0%	Rp31.800
	Stapler (Hekter) Spesifikasi: Stapler HD-10	2 Pc	Pc	Rp13.800	0%	Rp27.600
	Stip Karet Spesifikasi: Eraser	2 Pc	Pc	Rp1.600	0%	Rp3.200
	Stopmap Biasa Spesifikasi: Van Art	3 Pak	Pak	Rp10.100	0%	Rp30.300
	[-] ATK-Penyusunan Dokumen Perencanaan Perangkat Daerah					Rp3.360.200
	Binder Clip (Double Clips) Spesifikasi: No. 105	5 Dus	Dus	Rp3.800	0%	Rp19.000
	Binder Clip (Double Clips) Spesifikasi: No. 155, Isi 6 Box	6 Pak	Pak	Rp2.000	0%	Rp12.000
	Kertas Cover Jilid Spesifikasi: Sampul	2 Pak	Pak	Rp35.500	0%	Rp71.000
	Kertas Foto Copy Spesifikasi: A4, 70 Gram	10 Rim	Rim	Rp63.500	0%	Rp635.000
	Kertas HVS / Foto Copy Spesifikasi: F4 (Folio) 70 Gsm	30 Rim	Rim	Rp67.100	0%	Rp2.013.000
	Lem Kertas Spesifikasi: Diakol Kecil	4 Botol	Botol	Rp2.600	0%	Rp10.400
	Plak Band Spesifikasi: Plakban Kain, 36mm	3 Roll	Roll	Rp23.000	0%	Rp69.000
	Pulpen Spesifikasi: Boldliner Pro 0.8, 12 PCS	3 Dos	Dos	Rp170.200	0%	Rp510.600
	Stopmap Biasa Spesifikasi: Van Art	2 Pak	Pak	Rp10.100	0%	Rp20.200
	[-] ATK-Perencanaan Pengelolaan Pajak Daerah					Rp892.300
	Amplop Spesifikasi: Putih Polos 90, 100 lbr	3 Dos	Dos	Rp25.200	0%	Rp75.600
	Buku Folio Spesifikasi: Folio isi 50 Lembar	2 Buah	Buah	Rp12.000	0%	Rp24.000
	Kertas HVS / Foto Copy Spesifikasi: F4 (Folio) 70 Gsm	6 Rim	Rim	Rp67.100	0%	Rp402.600
	Lem Kertas Spesifikasi: Provinal Besar	2 Botol	Botol	Rp5.200	0%	Rp10.400
	Plak Band Spesifikasi: Plakban Kain, 36mm	1 Roll	Roll	Rp23.000	0%	Rp23.000

Kode Rekening	Uraian	Rincian Perhitungan				Jumlah (Rp)
		Koefisien / Volume	Satuan	Harga	PPN	
	Pulpen Spesifikasi: Boldliner Pro 0.8, 12 PCS	1 Dos	Dos	Rp170.200	0%	Rp170.200
	Stapler (Hekter) Spesifikasi: Hekter Kecil	3 Pc	Pc	Rp15.900	0%	Rp47.700
	Staples (Peluru Hekter) Spesifikasi: Isi Stapler No.1217s, Size : 1.7 × 1.2cm	3 Kotak	Kotak	Rp12.600	0%	Rp37.800
	Stopmap Biasa Spesifikasi: Van Art	10 Pak	Pak	Rp10.100	0%	Rp101.000
5.1.02.01.01.0026	Belanja Alat/Bahan untuk Kegiatan Kantor- Bahan Cetak					Rp82.104.000
	[#] Penggandaan Dokumen Sumber Dana: PENDAPATAN ASLI DAERAH (PAD)					Rp82.104.000
	[-] Penggandaan Dokumen-Analisa dan Pengembangan Pajak Daerah serta Penyusunan Kebijakan Pajak Daerah					Rp5.979.600
	Foto Copy Per-Lembar Spesifikasi: Kertas F4 (Folio) 70Gsm	8824 Lembar	Lembar	Rp400	0%	Rp3.529.600
	Jilid Antero Laminating Spesifikasi: Cover Biasa Ukuran F4 (Folio) 1 s/d 250	35 Buah	Buah	Rp50.000	0%	Rp1.750.000
	Jilid Lakban Spesifikasi: Cover Biasa Ukuran F4 (Folio) 250 s/d 500	25 Buah	Buah	Rp28.000	0%	Rp700.000
	[-] Penggandaan Dokumen-Pelaksanaan Penatausahaan dan Pengujian/Verifikasi Keuangan SKPD					Rp5.347.200
	Foto Copy Per-Lembar Spesifikasi: Kertas F4 (Folio) 70Gsm	6543 Lembar	Lembar	Rp400	0%	Rp2.617.200
	Jilid Antero Laminating Spesifikasi: Cover Biasa Ukuran F4 (Folio) 1 s/d 250	35 Buah	Buah	Rp50.000	0%	Rp1.750.000
	Jilid Lakban Spesifikasi: Cover Biasa Ukuran F4 (Folio) 250 s/d 500	35 Buah	Buah	Rp28.000	0%	Rp980.000
	[-] Penggandaan Dokumen-Pelayanan dan Konsultasi Pajak Daerah					Rp5.996.000
	Foto Copy Per-Lembar Spesifikasi: Kertas F4 (Folio) 70Gsm	7615 Lembar	Lembar	Rp400	0%	Rp3.046.000
	Jilid Antero Laminating Spesifikasi: Cover Biasa Ukuran F4 (Folio) 1 s/d 250	45 Buah	Buah	Rp50.000	0%	Rp2.250.000
	Jilid Lakban Spesifikasi: Cover Biasa Ukuran F4 (Folio) 250 s/d 500	25 Buah	Buah	Rp28.000	0%	Rp700.000
	[-] Penggandaan Dokumen-Pendataan dan Pendaftaran Objek Pajak Daerah					Rp5.983.600
	Foto Copy Per-Lembar Spesifikasi: Kertas F4 (Folio) 70Gsm	9459 Lembar	Lembar	Rp400	0%	Rp3.783.600

Kode Rekening	Uraian	Rincian Perhitungan				Jumlah (Rp)
		Koefisien / Volume	Satuan	Harga	PPN	
	Jilid Antero Laminating Spesifikasi: Cover Biasa Ukuran F4 (Folio) 1 s/d 250	30 Buah	Buah	Rp50.000	0%	Rp1.500.000
	Jilid Lakban Spesifikasi: Cover Biasa Ukuran F4 (Folio) 250 s/d 500	25 Buah	Buah	Rp28.000	0%	Rp700.000
	[-] Penggandaan Dokumen-Penelitian dan Verifikasi Data Pelaporan Pajak Daerah					Rp5.983.600
	Foto Copy Per-Lembar Spesifikasi: Kertas F4 (Folio) 70Gsm	8484 Lembar	Lembar	Rp400	0%	Rp3.393.600
	Jilid Antero Laminating Spesifikasi: Cover Biasa Ukuran F4 (Folio) 1 s/d 250	35 Buah	Buah	Rp50.000	0%	Rp1.750.000
	Jilid Lakban Spesifikasi: Cover Biasa Ukuran F4 (Folio) 250 s/d 500	30 Buah	Buah	Rp28.000	0%	Rp840.000
	[-] Penggandaan Dokumen-Penetapan Wajib Pajak Daerah					Rp5.981.200
	Foto Copy Per-Lembar Spesifikasi: Kertas F4 (Folio) 70Gsm	8553 Lembar	Lembar	Rp400	0%	Rp3.421.200
	Jilid Antero Laminating Spesifikasi: Cover Biasa Ukuran F4 (Folio) 1 s/d 250	40 Buah	Buah	Rp50.000	0%	Rp2.000.000
	Jilid Lakban Spesifikasi: Cover Biasa Ukuran F4 (Folio) 250 s/d 500	20 Buah	Buah	Rp28.000	0%	Rp560.000
	[-] Penggandaan Dokumen-Pengendalian, Pemeriksaan, dan Pengawasan Pajak Daerah					Rp5.996.000
	Foto Copy Per-Lembar Spesifikasi: Kertas F4 (Folio) 70Gsm	10465 Lembar	Lembar	Rp400	0%	Rp4.186.000
	Jilid Antero Laminating Spesifikasi: Cover Biasa Ukuran F4 (Folio) 1 s/d 250	25 Buah	Buah	Rp50.000	0%	Rp1.250.000
	Jilid Lakban Spesifikasi: Cover Biasa Ukuran F4 (Folio) 250 s/d 500	20 Buah	Buah	Rp28.000	0%	Rp560.000
	[-] Penggandaan Dokumen-Penyediaan Jasa Pelayanan Umum Kantor					Rp22.892.000
	Foto Copy Per-Lembar Spesifikasi: Kertas F4 (Folio) 70Gsm	29990 Lembar	Lembar	Rp400	0%	Rp11.996.000
	Jilid Antero Laminating Spesifikasi: Cover Biasa Ukuran F4 (Folio) 1 s/d 250	158 Buah	Buah	Rp50.000	0%	Rp7.900.000
	Jilid Lakban Spesifikasi: Cover Biasa Ukuran F4 (Folio) 250 s/d 500	107 Buah	Buah	Rp28.000	0%	Rp2.996.000
	[-] Penggandaan Dokumen-Penyediaan Sarana dan Prasarana Pengelolaan Pajak Daerah					Rp5.977.200

Kode Rekening	Uraian	Rincian Perhitungan				Jumlah (Rp)
		Koefisien / Volume	Satuan	Harga	PPN	
	Foto Copy Per-Lembar Spesifikasi: Kertas F4 (Folio) 70Gsm	9443 Lembar	Lembar	Rp400	0%	Rp3.777.200
	Jilid Antero Laminating Spesifikasi: Cover Biasa Ukuran F4 (Folio) 1 s/d 250	30 Buah	Buah	Rp50.000	0%	Rp1.500.000
	Jilid Lakban Spesifikasi: Cover Biasa Ukuran F4 (Folio) 250 s/d 500	25 Buah	Buah	Rp28.000	0%	Rp700.000
	[-] Penggandaan Dokumen-Penyelesaian Keberatan Pajak Daerah					Rp5.980.000
	Foto Copy Per-Lembar Spesifikasi: Kertas F4 (Folio) 70Gsm	8825 Lembar	Lembar	Rp400	0%	Rp3.530.000
	Jilid Antero Laminating Spesifikasi: Cover Biasa Ukuran F4 (Folio) 1 s/d 250	35 Buah	Buah	Rp50.000	0%	Rp1.750.000
	Jilid Lakban Spesifikasi: Cover Biasa Ukuran F4 (Folio) 250 s/d 500	25 Buah	Buah	Rp28.000	0%	Rp700.000
	[-] Penggandaan Dokumen-Perencanaan Pengelolaan Pajak Daerah					Rp5.987.600
	Foto Copy Per-Lembar Spesifikasi: Kertas F4 (Folio) 70Gsm	8419 Lembar	Lembar	Rp400	0%	Rp3.367.600
	Jilid Antero Laminating Spesifikasi: Cover Biasa Ukuran F4 (Folio) 1 s/d 250	30 Buah	Buah	Rp50.000	0%	Rp1.500.000
	Jilid Lakban Spesifikasi: Cover Biasa Ukuran F4 (Folio) 250 s/d 500	40 Buah	Buah	Rp28.000	0%	Rp1.120.000
5.1.02.01.01.0027	Belanja Alat/Bahan untuk Kegiatan Kantor-Benda Pos					Rp14.310.000
	[#] Pengadaan ATK Sumber Dana: PENDAPATAN ASLI DAERAH (PAD)					Rp14.310.000
	[-] Materai-Pelaksanaan Penatausahaan dan Pengujian/Verifikasi Keuangan SKPD					Rp4.000.000
	Materai Spesifikasi: Materai 10.000	400 Lembar	Lembar	Rp10.000	0%	Rp4.000.000
	[-] Materai-Pelayanan dan Konsultasi Pajak Daerah					Rp400.000
	Materai Spesifikasi: Materai 10.000	40 Lembar	Lembar	Rp10.000	0%	Rp400.000
	[-] Materai-Pendataan dan Pendaftaran Objek Pajak Daerah					Rp510.000
	Materai Spesifikasi: Materai 10.000	51 Lembar	Lembar	Rp10.000	0%	Rp510.000
	[-] Materai-Pengolahan, Pemeliharaan, dan Pelaporan Basis Data Pajak Daerah					Rp400.000
	Materai Spesifikasi: Materai 10.000	40 Lembar	Lembar	Rp10.000	0%	Rp400.000
	[-] Materai-Penyediaan Jasa Pelayanan Umum Kantor					Rp4.500.000

Kode Rekening	Uraian	Rincian Perhitungan				Jumlah (Rp)
		Koefisien / Volume	Satuan	Harga	PPN	
	Materai Spesifikasi: Materai 10.000	450 Lembar	Lembar	Rp10.000	0%	Rp4.500.000
	[-] Materai-Penyusunan Dokumen Perencanaan Perangkat Daerah					Rp4.500.000
	Materai Spesifikasi: Materai 10.000	450 Lembar	Lembar	Rp10.000	0%	Rp4.500.000
5.1.02.01.01.0029	Belanja Alat/Bahan untuk Kegiatan Kantor-Bahan Komputer					Rp21.815.700
	[#] Pengadaan Bahan Komputer Sumber Dana: PENDAPATAN ASLI DAERAH (PAD)					Rp21.815.700
	[-] Bahan Komputer-Analisa dan Pengembangan Pajak Daerah serta Penyusunan Kebijakan Pajak Daerah					Rp1.287.600
	Tinta / Cartridge Spesifikasi: Black Ink [T6641] Original untuk Type Printer : L-100 / L-110 / L-120 / L-300 / L-210 / L-350 / L-360 / L-550.-	6 Botol	Botol	Rp107.300	0%	Rp643.800
	Tinta / Cartridge Spesifikasi: Colour Ink : Cyan[T6642] / Magenta [T6643] / Yellow [T6644] untuk Type Printer : L-100 / L-110 / L-120 / L-300 / L-210 / L-350 / L-360 / L-550.-	6 Botol	Botol	Rp107.300	0%	Rp643.800
	[-] Bahan Komputer-Koordinasi dan Penyusunan Laporan Keuangan Akhir Tahun					Rp2.424.000
	Tinta / Cartridge Spesifikasi: Inkjet DCP -T710W / DCP - T700W	4 Botol	Botol	Rp151.500	0%	Rp606.000
	Tinta / Cartridge Spesifikasi: Inkjet DCP -T710W / DCP - T700W	12 Botol	Botol	Rp151.500	0%	Rp1.818.000
	[-] Bahan Komputer-Pelayanan dan Konsultasi Pajak Daerah					Rp321.900
	Tinta / Cartridge Spesifikasi: Black Ink [T6641] Original untuk Type Printer : L-100 / L-110 / L-120 / L-300 / L-210 / L-350 / L-360 / L-550.-	1 Botol	Botol	Rp107.300	0%	Rp107.300
	Tinta / Cartridge Spesifikasi: Colour Ink : Cyan[T6642] / Magenta [T6643] / Yellow [T6644] untuk Type Printer : L-100 / L-110 / L-120 / L-300 / L-210 / L-350 / L-360 / L-550.-	2 Botol	Botol	Rp107.300	0%	Rp214.600
	[-] Bahan Komputer-Penagihan Pajak Daerah					Rp1.666.500
	Tinta / Cartridge Spesifikasi: T-300/T-500; Black / Colour	5 Buah	Buah	Rp151.500	0%	Rp757.500
	Tinta / Cartridge Spesifikasi: T-300/T-500; Black / Colour	6 Botol	Buah	Rp151.500	0%	Rp909.000
	[-] Bahan Komputer-Pendataan dan Pendaftaran Objek Pajak Daerah					Rp3.778.500
	Tinta / Cartridge Spesifikasi: Black Ink [T6641] Original untuk Type Printer : L-100 / L-110 / L-120 / L-300 / L-210 / L-350 / L-360 / L-550.-	15 Botol	Botol	Rp107.300	0%	Rp1.609.500

Kode Rekening	Uraian	Rincian Perhitungan				Jumlah (Rp)
		Koefisien / Volume	Satuan	Harga	PPN	
	Tinta / Cartridge Spesifikasi: Colour Ink : Cyan[T6642] / Magenta [T6643] / Yellow [T6644] untuk Type Printer : L-100 / L-110 / L-120 / L-300 / L-210 / L-350 / L-360 / L-550.-	10 Botol	Botol	Rp107.300	0%	Rp1.073.000
	Tinta / Cartridge Spesifikasi: Original Ribbon Black Cartridge LQ-590 [C13S015337]	10 Unit	Unit	Rp109.600	0%	Rp1.096.000
	[-] Bahan Komputer-Penelitian dan Verifikasi Data Pelaporan Pajak Daerah					Rp751.100
	Tinta / Cartridge Spesifikasi: Black Ink [T6641] Original untuk Type Printer : L-100 / L-110 / L-120 / L-300 / L-210 / L-350 / L-360 / L-550.-	3 Botol	Botol	Rp107.300	0%	Rp321.900
	Tinta / Cartridge Spesifikasi: Colour Ink : Cyan[T6642] / Magenta [T6643] / Yellow [T6644] untuk Type Printer : L-100 / L-110 / L-120 / L-300 / L-210 / L-350 / L-360 / L-550.-	4 Botol	Botol	Rp107.300	0%	Rp429.200
	[-] Bahan Komputer-Penetapan Wajib Pajak Daerah					Rp965.700
	Tinta / Cartridge Spesifikasi: Black Ink [T6641] Original untuk Type Printer : L-100 / L-110 / L-120 / L-300 / L-210 / L-350 / L-360 / L-550.-	6 Botol	Botol	Rp107.300	0%	Rp643.800
	Tinta / Cartridge Spesifikasi: Colour Ink : Cyan[T6642] / Magenta [T6643] / Yellow [T6644] untuk Type Printer : L-100 / L-110 / L-120 / L-300 / L-210 / L-350 / L-360 / L-550.-	3 Botol	Botol	Rp107.300	0%	Rp321.900
	[-] Bahan Komputer-Pengendalian, Pemeriksaan, dan Pengawasan Pajak Daerah					Rp454.500
	Tinta / Cartridge Spesifikasi: T-300/T-500; Black / Colour	3 Buah	Buah	Rp151.500	0%	Rp454.500
	[-] Bahan Komputer-Pengolahan, Pemeliharaan,, dan Pelaporan Basis Data Pajak Daerah					Rp4.156.500
	Tinta / Cartridge Spesifikasi: Original Ribbon Cartridge LX-300 8750 - Hitam	15 Unit	Unit	Rp75.100	0%	Rp1.126.500
	Tinta / Cartridge Spesifikasi: T-300/T-500; Black / Colour	10 Buah	Buah	Rp151.500	0%	Rp1.515.000
	Tinta / Cartridge Spesifikasi: T-300/T-500; Black / Colour	10 Buah	Buah	Rp151.500	0%	Rp1.515.000
	[-] Bahan Komputer-Penyediaan Jasa Pelayanan Umum Kantor					Rp606.000
	Tinta / Cartridge Spesifikasi: Inkjet DCP - T300, 100ml, Cyan Color	10 Botol	Botol	Rp60.600	0%	Rp606.000
	[-] Bahan Komputer-Penyediaan Sarana dan Prasarana Pengelolaan Pajak Daerah					Rp1.363.500
	Tinta / Cartridge Spesifikasi: T-300/T-500; Black / Colour	6 Buah	Buah	Rp151.500	0%	Rp909.000

Kode Rekening	Uraian	Rincian Perhitungan				Jumlah (Rp)
		Koefisien / Volume	Satuan	Harga	PPN	
	Tinta / Cartridge Spesifikasi: T-300/T-500; Black / Colour	3 Botol	Buah	Rp151.500	0%	Rp454.500
	[-] Bahan Komputer-Penyelesaian Keberatan Pajak Daerah					Rp1.363.500
	Tinta / Cartridge Spesifikasi: T-300/T-500; Black / Colour	3 Buah	Buah	Rp151.500	0%	Rp454.500
	Tinta / Cartridge Spesifikasi: T-300/T-500; Black / Colour	6 Buah	Buah	Rp151.500	0%	Rp909.000
	[-] Bahan Komputer-Penyuluhan dan Penyebarluasan Kebijakan Pajak Daerah					Rp858.400
	Tinta / Cartridge Spesifikasi: Black Ink [T6641] Original untuk Type Printer : L-100 / L-110 / L-120 / L-300 / L-210 / L-350 / L-360 / L-550.-	4 Botol	Botol	Rp107.300	0%	Rp429.200
	Tinta / Cartridge Spesifikasi: Colour Ink : Cyan[T6642] / Magenta [T6643] / Yellow [T6644] untuk Type Printer : L-100 / L-110 / L-120 / L-300 / L-210 / L-350 / L-360 / L-550.-	4 Botol	Botol	Rp107.300	0%	Rp429.200
	[-] Bahan Komputer-Penyusunan Dokumen Perencanaan Perangkat Daerah					Rp1.818.000
	Tinta / Cartridge Spesifikasi: Inkjet DCP -T710W / DCP - T700W	6 Botol	Botol	Rp151.500	0%	Rp909.000
	Tinta / Cartridge Spesifikasi: Inkjet DCP -T710W / DCP - T700W	6 Botol	Botol	Rp151.500	0%	Rp909.000
5.1.02.01.01.0035	Belanja Alat/Bahan untuk Kegiatan Kantor- Suvenir/Cendera Mata					Rp9.000.000
	[#] Pengadaan Suvenir/Cendera Mata Sumber Dana: PENDAPATAN ASLI DAERAH (PAD)					Rp9.000.000
	[-] Pengadaan Suvenir/Cendera Mata					Rp9.000.000
	Cinderamata Spesifikasi: Spek : Fiber, Panjang 28 cm, lebar 16 Cm	12 Buah	Buah	Rp750.000	0%	Rp9.000.000
5.1.02.01.01.0053	Belanja Makanan dan Minuman Jamuan Tamu					Rp83.840.000
	[#] Pengadaan Makan Minum Tamu Sumber Dana: PENDAPATAN ASLI DAERAH (PAD)					Rp83.840.000
	[-] Makanan dan Minuman Tamu					Rp83.840.000
	Makan Minum Spesifikasi: Makan + Minum	1048 Orang / Kali	Orang / Kali	Rp56.000	0%	Rp58.688.000
	Makan Minum Spesifikasi: Snack	1048 Orang / Kali	Orang / Kali	Rp24.000	0%	Rp25.152.000
Jumlah Anggaran Sub Kegiatan						Rp339.309.900

Rencana Realisasi Belanja per Bulan*) (Rp)	
Januari	Rp0
Februari	Rp131.465.900
Maret	Rp17.279.200
April	Rp14.850.800
Mei	Rp19.360.000
Juni	Rp66.846.800
Juli	Rp30.840.000
Agustus	Rp15.571.600
September	Rp1.356.000
Oktober	Rp40.383.600
November	Rp0
Desember	Rp1.356.000
Jumlah	Rp339.309.900

Sungguminasa, tanggal 29 Desember 2023
Kepala SKPD

Indra wahyudi Yusuf, SE., M.Adm. SDA
NIP: 197703132010011011

Mengesahkan,
PPKD

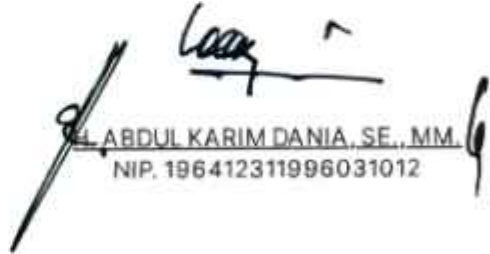
H. ABDUL KARIM DANIA, SE., MM.
NIP. 196412311996031012

Pembahasan

Tanggal :





Catatan :

1.

2.

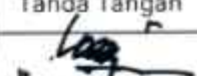
dst.

Tim Anggaran Pemerintah Daerah

No.	Nama	NIP	Jabatan	Tanda Tangan
1.	H. ABD. KARIM DANIA, SE., MM.	196412311996031012	Pj. SEKERTARIS DAERAH	
2.	SUJJADAN, S.STP., M.Si.	197706141995111001	KEPALA BAPPEDA	
3.	INDRA WAHYUDI YUSUF, SE., M.Adm.SDA.	197703132010011011	KEPALA BAPENDA	
4.	H. ABD. KARIM DANIA, SE., MM.	196412311996031012	KEPALA BPKD	

DOKUMEN PELAKSANAAN ANGGARAN SATUAN KERJA PERANGKAT DAERAH		FORMULIR DPA RINCIAN BELANJA SKPD				
KABUPATEN GOWA TAHUN ANGGARAN 2024						
Nomor DPA : DPA/A.1/5.02.0.00.0.00.03.0000/001/2024						
Urusan Pemerintahan : 5 - UNSUR PENUNJANG URUSAN PEMERINTAHAN						
Bidang Urusan : 5.02 - KEUANGAN						
Program : 5.02.01 - PROGRAM PENUNJANG URUSAN PEMERINTAHAN DAERAH KABUPATEN/KOTA						
Kegiatan : 5.02.01.2.09 - PEMELIHARAAN BARANG MILIK DAERAH PENUNJANG URUSAN PEMERINTAHAN DAERAH						
Organisasi : 5.02.0.00.0.00.03.0000 - Badan Pendapatan Daerah						
Unit : 5.02.0.00.0.00.03.0000 - Badan Pendapatan Daerah						
Alokasi Tahun -1 : Rp0						
Alokasi Tahun : Rp137.041.496						
Alokasi Tahun + 1 : Rp136.147.800						
Indikator dan Tolak Ukur Kinerja Kegiatan						
Indikator	Tolak Ukur Kerja	Target Kinerja				
Capaian Kegiatan	Persentase Kinerja Program Penunjang Urusan Pemerintahan Daerah	100 %				
Masukan	Dana Yang Dibutuhkan	Rp137.041.496				
Keluaran	Jumlah Kendaraan Dinas Operasional atau Lapangan yang Dipelihara dan dibayarkan Pajak dan Perizinannya	33 Unit				
Hasil	Persentase pemeliharaan barang milik daerah	100 %				
Sub Kegiatan : 5.02.01.2.09.0002 - Penyediaan Jasa Pemeliharaan, Biaya Pemeliharaan, Pajak dan Perizinan Kendaraan Dinas Operasional atau Lapangan						
Sumber Pendanaan : PENDAPATAN ASLI DAERAH (PAD)						
Lokasi : Kab. Gowa, Semua Kecamatan, Semua Kelurahan						
Keluaran Sub Kegiatan : Jumlah Kendaraan Dinas Operasional atau Lapangan yang Dipelihara dan dibayarkan Pajak dan Perizinannya						
Waktu Pelaksanaan : Mulai Januari Sampai Desember						
Keterangan :						
Kode Rekening	Uraian	Rincian Perhitungan				Jumlah (Rp)
		Koefisien / Volume	Satuan	Harga	PPN	
5	BELANJA DAERAH					Rp137.041.496
5.1	BELANJA OPERASI					Rp137.041.496
5.1.02	Belanja Barang dan Jasa					Rp137.041.496
5.1.02.01	Belanja Barang					Rp75.791.496
5.1.02.01.01	Belanja Barang Pakai Habis					Rp75.791.496
5.1.02.01.01.0004	Belanja Bahan-Bahan Bakar dan Pelumas					Rp64.508.000
	[#] Belanja Bahan-Bahan Bakar dan Pelumas Sumber Dana: PENDAPATAN ASLI DAERAH (PAD)					Rp64.508.000
	[-] Bahan Bakar Minyak					Rp60.008.000
	Bahan Bakar Kendaraan Spesifikasi: Pertamina	4616 Liter	Liter	Rp13.000	0%	Rp60.008.000
	[-] Pelumas					Rp4.500.000

Kode Rekening	Uraian	Rincian Perhitungan				Jumlah (Rp)
		Koefisien / Volume	Satuan	Harga	PPN	
	Minyak Pelumas Spesifikasi: M-185 (Dataran Rendah)	100 Liter	Liter	Rp45.000	0%	Rp4.500.000
5.1.02.01.01.0013	Belanja Suku Cadang-Suku Cadang Alat Angkutan					Rp11.283.496
	[#] Suku Cadang Kendaraan Roda Dua Sumber Dana: PENDAPATAN ASLI DAERAH (PAD)					Rp2.434.500
	[-] Suku Cadang					Rp2.434.500
	Ban Dalam Motor Spesifikasi: 300/325-17; AM-IINPP	5 Unit	Unit	Rp34.200	0%	Rp171.000
	Ban Luar Motor Spesifikasi: FLEMMO 90/80-17 TT	5 Unit	Unit	Rp273.700	0%	Rp1.368.500
	Kampas Cakram Spesifikasi: Supra-X/Kharisma/BLADE; INDOPART-AM-CCPPP/CNMPP	5 Unit	Unit	Rp21.600	0%	Rp108.000
	Kampas Kopling Spesifikasi: RX-K Thailand JK CSMPP	5 Unit	Unit	Rp40.400	0%	Rp202.000
	Kampas Rem Spesifikasi: Tromol Jupiter MX EGP JK CKPPP	5 Unit	Unit	Rp38.300	0%	Rp191.500
	Tali Gas Spesifikasi: FIZ-R; JK-KPPP / Thunder Satria; JK-SPPP	5 Unit	Unit	Rp24.600	0%	Rp123.000
	Tali Kopling Spesifikasi: FIZ-R (A); JK-SPPP / Jupiter MX (A); JK-OPPP	5 Unit	Unit	Rp24.000	0%	Rp120.000
	Tali Rem Spesifikasi: JK-CIMPP / Supra; JK-MMPP	5 Unit	Unit	Rp30.100	0%	Rp150.500
	[#] Suku Cadang Kendaraan Roda Empat Sumber Dana: PENDAPATAN ASLI DAERAH (PAD)					Rp8.848.996
	[-] Suku Cadang					Rp8.848.996
	Belanja Suku Cadang Alat Angkutan Spesifikasi: Aki GS 70A	2 Buah	Buah	Rp1.487.200	0%	Rp2.974.400
	Suku Cadang Kendaraan Spesifikasi: Ban Bridgestone New Techno 185/65 R15	4 Buah	Buah	Rp1.468.649	0%	Rp5.874.596
5.1.02.02	Belanja Jasa					Rp61.250.000
5.1.02.02.01	Belanja Jasa Kantor					Rp61.250.000
5.1.02.02.01.0067	Belanja Pembayaran Pajak, Bea, dan Perizinan					Rp61.250.000
	[#] Belanja Pembayaran Pajak, Bea, dan Perizinan Sumber Dana: PENDAPATAN ASLI DAERAH (PAD)					Rp61.250.000
	[-] Pembayaran Pajak, Bea, dan Perizinan					Rp61.250.000
	Pajak Kendaraan Spesifikasi: Roda Dua	225 Unit / Tahun	Unit / Tahun	Rp250.000	0%	Rp56.250.000
	Pajak Kendaraan Spesifikasi: Roda Empat	2 Unit / Tahun	Unit / Tahun	Rp2.500.000	0%	Rp5.000.000

Kode Rekening	Uraian	Rincian Perhitungan				Jumlah (Rp)
		Koefisien / Volume	Satuan	Harga	PPN	
Jumlah Anggaran Sub Kegiatan					Rp137.041.496	

Rencana Realisasi Belanja per Bulan*) (Rp)	
Januari	Rp0
Februari	Rp26.850.000
Maret	Rp6.700.000
April	Rp9.700.000
Mei	Rp6.700.000
Juni	Rp23.700.000
Juli	Rp6.700.000
Agustus	Rp6.700.000
September	Rp23.883.496
Oktober	Rp11.858.000
November	Rp14.250.000
Desember	Rp0
Jumlah	Rp137.041.496

Sungguminasa tanggal 29 Desember 2023
Kepala SKPD

Indra wahyudi Yusuf, SE., M.Adm. SDA
NIP: 197703132010011011

Mengesahkan,
PPKD

ABDUL KARIM DANIA, SE., MM.
NIP. 196412311996031012

Pembahasan	
Tanggal	:
Catatan	:
1.	
2.	
dst.	

Tim Anggaran Pemerintah Daerah				
No.	Nama	NIP	Jabatan	Tanda Tangan
1.	H. ABD. KARIM DANIA, SE., MM.	196412311996031012	Pj. SEKERTARIS DAERAH	
2.	SUJJADAN, S.STP., M.Si.	197706141995111001	KEPALA BAPPEDA	
3.	INDRA WAHYUDI YUSUF, SE., M.Adm.SDA.	197703132010011011	KEPALA BAPENDA	
4.	H. ABD. KARIM DANIA, SE., MM.	196412311996031012	KEPALA BPKD	

DOKUMEN PELAKSANAAN ANGGARAN SATUAN KERJA PERANGKAT DAERAH		FORMULIR DPA RINCIAN BELANJA SKPD				
KABUPATEN GOWA TAHUN ANGGARAN 2024						
Nomor DPA : DPA/A.1/5.02.0.00.0.00.03.0000/001/2024						
Urusan Pemerintahan : 5 - UNSUR PENUNJANG URUSAN PEMERINTAHAN						
Bidang Urusan : 5.02 - KEUANGAN						
Program : 5.02.01 - PROGRAM PENUNJANG URUSAN PEMERINTAHAN DAERAH KABUPATEN/KOTA						
Kegiatan : 5.02.01.2.09 - PEMELIHARAAN BARANG MILIK DAERAH PENUNJANG URUSAN PEMERINTAHAN DAERAH						
Organisasi : 5.02.0.00.0.00.03.0000 - Badan Pendapatan Daerah						
Unit : 5.02.0.00.0.00.03.0000 - Badan Pendapatan Daerah						
Alokasi Tahun -1 : Rp0						
Alokasi Tahun : Rp65.710.000						
Alokasi Tahun + 1 : Rp73.300.000						
Indikator dan Tolak Ukur Kinerja Kegiatan						
Indikator	Tolak Ukur Kerja				Target Kinerja	
Capaian Kegiatan	Persentase Kinerja Program Penunjang Urusan Pemerintahan Daerah				100 %	
Masukan	Dana Yang Dibutuhkan				Rp65.710.000	
Keluaran	Jumlah Peralatan dan Mesin Lainnya yang Dipelihara				41 Unit	
Hasil	Persentase pemeliharaan barang milik daerah				100 %	
Sub Kegiatan : 5.02.01.2.09.0006 - Pemeliharaan Peralatan dan Mesin Lainnya						
Sumber Pendanaan : PENDAPATAN ASLI DAERAH (PAD)						
Lokasi : Kab. Gowa, Semua Kecamatan, Semua Kelurahan						
Keluaran Sub Kegiatan : Jumlah Peralatan dan Mesin Lainnya yang Dipelihara						
Waktu Pelaksanaan : Mulai Januari Sampai Desember						
Keterangan :						
Kode Rekening	Uraian	Rincian Perhitungan				Jumlah (Rp)
		Koefisien / Volume	Satuan	Harga	PPN	
5	BELANJA DAERAH					Rp65.710.000
5.1	BELANJA OPERASI					Rp65.710.000
5.1.02	Belanja Barang dan Jasa					Rp65.710.000
5.1.02.03	Belanja Pemeliharaan					Rp65.710.000
5.1.02.03.02	Belanja Pemeliharaan Peralatan dan Mesin					Rp65.710.000
5.1.02.03.02.0115	Belanja Pemeliharaan Alat Kantor dan Rumah Tangga-Alat Kantor-Alat Reproduksi (Penggandaan)					Rp44.500.000
	[#] Pemeliharaan Mesin Perforasi Sumber Dana: PENDAPATAN ASLI DAERAH (PAD)					Rp37.750.000
	[-] Pemeliharaan Mesin Perforasi					Rp1.000.000
	Mesin Perforasi Spesifikasi: Service	2 Unit	Unit	Rp500.000	0%	Rp1.000.000
	[-] Suku Cadang					Rp36.750.000

Kode Rekening	Uraian	Rincian Perhitungan				Jumlah (Rp)
		Koefisien / Volume	Satuan	Harga	PPN	
	Penggantian Jarum Mesin Spesifikasi: Baja Asli Ukuran 1 mm	12 Unit / Bulan	Unit / Bulan	Rp3.062.500	0%	Rp36.750.000
	[#] Pemeliharaan Mesin Printronix Sumber Dana: PENDAPATAN ASLI DAERAH (PAD)					Rp6.750.000
	[-] Suku Cadang					Rp6.750.000
	Suku Cadang Front Panel Spesifikasi: Berat 1000 gram, type Dotmatrix	1 Unit / Bulan	Unit / Bulan	Rp3.500.000	0%	Rp3.500.000
	Suku Cadang Plat Shuttle Spesifikasi: Lebar 76 mm, panjang 395 mm, 2 plat baja	1 Unit	Unit / Bulan	Rp3.250.000	0%	Rp3.250.000
5.1.02.03.02.0121	Belanja Pemeliharaan Alat Kantor dan Rumah Tangga-Alat Rumah Tangga-Alat Pendingin					Rp9.150.000
	[#] Pemeliharaan AC Sumber Dana: PENDAPATAN ASLI DAERAH (PAD)					Rp9.150.000
	[-] Pemeliharaan AC					Rp9.150.000
	Service A.C Split Spesifikasi: Service berkala	15 Unit / Tahun	Unit / Tahun	Rp610.000	0%	Rp9.150.000
5.1.02.03.02.0405	Belanja Pemeliharaan Komputer-Komputer Unit-Personal Computer					Rp7.300.000
	[#] Pemeliharaan Personal Komputer Sumber Dana: PENDAPATAN ASLI DAERAH (PAD)					Rp7.300.000
	[-] Pemeliharaan Personal Komputer					Rp7.300.000
	SATUAN BIAYA PEMELIHARAAN SARANA KANTOR Spesifikasi: Personal Computer/ Notebook	10 Unit / Tahun	Unit / Tahun	Rp730.000	0%	Rp7.300.000
5.1.02.03.02.0409	Belanja Pemeliharaan Komputer-Peralatan Komputer-Peralatan Personal Computer					Rp4.760.000
	[#] Pemeliharaan Peralatan Personal Komputer Sumber Dana: PENDAPATAN ASLI DAERAH (PAD)					Rp4.760.000
	[-] Pemeliharaan Peralatan Personal Komputer					Rp4.760.000
	Mesin Cetak Printronix Spesifikasi: Service	3 Unit	Unit	Rp500.000	0%	Rp1.500.000
	SATUAN BIAYA PEMELIHARAAN SARANA KANTOR Spesifikasi: Printer	4 Unit	Unit / Tahun	Rp690.000	0%	Rp2.760.000
	UPS Spesifikasi: Service	2 Unit	Unit	Rp250.000	0%	Rp500.000
Jumlah Anggaran Sub Kegiatan						Rp65.710.000

Rencana Realisasi Belanja per Bulan*) (Rp)	
Januari	Rp0
Februari	Rp7.750.000
Maret	Rp36.750.000
April	Rp8.000.000
Mei	Rp4.650.000
Juni	Rp0
Juli	Rp0
Agustus	Rp4.060.000
September	Rp4.500.000
Oktober	Rp0
November	Rp0
Desember	Rp0
Jumlah	Rp65.710.000

Sungguminasa, tanggal 29 Desember 2023
Kepala SKPD

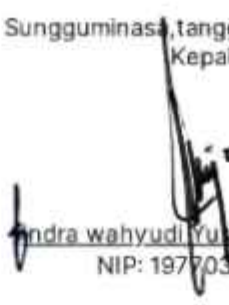
Indra wahyudi Yusuf, SE., M.Adm. SDA
NIP: 197703132010011011

Mengesahkan,
PPKD

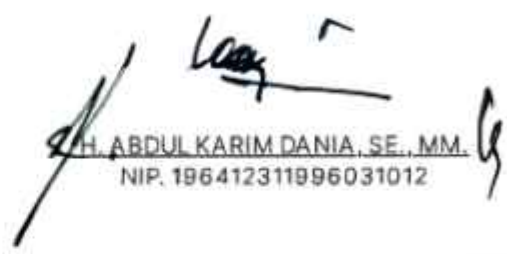
H. ABDUL KARIM DANIA, SE., MM.
NIP. 196412311996031012

Pembahasan

Tanggal :





Catatan :

1.

2.

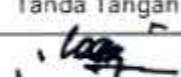
dst.

Tim Anggaran Pemerintah Daerah

No.	Nama	NIP	Jabatan	Tanda Tangan
1.	H. ABD. KARIM DANIA, SE., MM.	196412311996031012	Pj. SEKERTARIS DAERAH	
2.	SUJJADAN, S.STP., M.Si.	197706141995111001	KEPALA BAPPEDA	
3.	INDRA WAHYUDI YUSUF, SE., M.Adm.SDA.	197703132010011011	KEPALA BAPENDA	
4.	H. ABD. KARIM DANIA, SE., MM.	196412311996031012	KEPALA BPKD	

DOKUMEN PELAKSANAAN ANGGARAN SATUAN KERJA PERANGKAT DAERAH		FORMULIR DPA RINCIAN BELANJA SKPD				
KABUPATEN GOWA TAHUN ANGGARAN 2024						
Nomor DPA : DPA/A.1/5.02.0.00.0.00.03.0000/001/2024						
Urusan Pemerintahan : 5 - UNSUR PENUNJANG URUSAN PEMERINTAHAN						
Bidang Urusan : 5.02 - KEUANGAN						
Program : 5.02.01 - PROGRAM PENUNJANG URUSAN PEMERINTAHAN DAERAH KABUPATEN/KOTA						
Kegiatan : 5.02.01.2.09 - PEMELIHARAAN BARANG MILIK DAERAH PENUNJANG URUSAN PEMERINTAHAN DAERAH						
Organisasi : 5.02.0.00.0.00.03.0000 - Badan Pendapatan Daerah						
Unit : 5.02.0.00.0.00.03.0000 - Badan Pendapatan Daerah						
Alokasi Tahun -1 : Rp0						
Alokasi Tahun : Rp50.000.000						
Alokasi Tahun + 1 : Rp100.000.000						
Indikator dan Tolak Ukur Kinerja Kegiatan						
Indikator	Tolak Ukur Kerja				Target Kinerja	
Capaian Kegiatan	Persentase Kinerja Program Penunjang Urusan Pemerintahan Daerah				100 %	
Masukan	Dana Yang Dibutuhkan				Rp50.000.000	
Keluaran	Jumlah Aset Tak Berwujud yang Dipelihara				2 Unit	
Hasil	Persentase pemeliharaan barang milik daerah				100 %	
Sub Kegiatan : 5.02.01.2.09.0008 - Pemeliharaan Aset Tak Berwujud						
Sumber Pendanaan : PENDAPATAN ASLI DAERAH (PAD)						
Lokasi : Kab. Gowa, Semua Kecamatan, Semua Kelurahan						
Keluaran Sub Kegiatan : Jumlah Aset Tak Berwujud yang Dipelihara						
Waktu Pelaksanaan : Mulai Januari Sampai Desember						
Keterangan :						
Kode Rekening	Uraian	Rincian Perhitungan				Jumlah (Rp)
		Koefisien / Volume	Satuan	Harga	PPN	
5	BELANJA DAERAH					Rp50.000.000
5.1	BELANJA OPERASI					Rp50.000.000
5.1.02	Belanja Barang dan Jasa					Rp50.000.000
5.1.02.03	Belanja Pemeliharaan					Rp50.000.000
5.1.02.03.06	Belanja Pemeliharaan Aset Tidak Berwujud					Rp50.000.000
5.1.02.03.06.0005	Belanja Pemeliharaan Aset Tidak Berwujud-Software					Rp50.000.000
	[#] Maintenance Aplikasi Sumber Dana: PENDAPATAN ASLI DAERAH (PAD)					Rp50.000.000
	[-] Maintenance Aplikasi					Rp50.000.000
	Pemeliharaan Aplikasi Spesifikasi: Aplikasi BPHTB	1 Paket	Paket	Rp25.000.000	0%	Rp25.000.000
	Pemeliharaan Aplikasi Spesifikasi: Aplikasi SIMPAD	1 Paket	Paket	Rp25.000.000	0%	Rp25.000.000
Jumlah Anggaran Sub Kegiatan					Rp50.000.000	

Rencana Realisasi Belanja per Bulan*) (Rp)	
Januari	Rp0
Februari	Rp0
Maret	Rp0
April	Rp0
Mei	Rp50.000.000
Juni	Rp0
Juli	Rp0
Agustus	Rp0
September	Rp0
Oktober	Rp0
November	Rp0
Desember	Rp0
Jumlah	Rp50.000.000

Sungguminasa, tanggal 29 Desember 2023
Kepala SKPD

Indra wahyudi Yusuf, SE., M.Adm. SDA
NIP: 197703132010011011

Mengesahkan,
PPKD

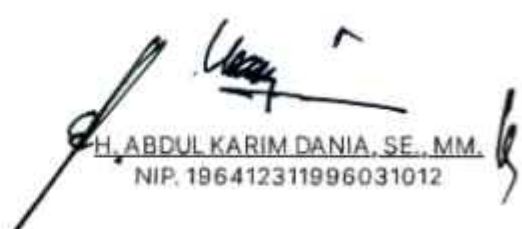
H. ABDUL KARIM DANIA, SE., MM.
NIP. 196412311996031012

Pembahasan

Tanggal :





Catatan :

1.

2.

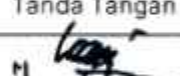
dst.

Tim Anggaran Pemerintah Daerah

No.	Nama	NIP	Jabatan	Tanda Tangan
1.	H. ABD. KARIM DANIA, SE., MM.	196412311996031012	Pj. SEKERTARIS DAERAH	
2.	SUJJADAN, S.STP., M.Si.	197706141995111001	KEPALA BAPPEDA	
3.	INDRA WAHYUDI YUSUF, SE., M.Adm.SDA.	197703132010011011	KEPALA BAPENDA	
4.	H. ABD. KARIM DANIA, SE., MM.	196412311996031012	KEPALA BPKD	

DOKUMEN PELAKSANAAN ANGGARAN SATUAN KERJA PERANGKAT DAERAH		FORMULIR DPA RINCIAN BELANJA SKPD				
KABUPATEN GOWA TAHUN ANGGARAN 2024						
Nomor DPA : DPA/A.1/5.02.0.00.0.00.03.0000/001/2024						
Urusan Pemerintahan : 5 - UNSUR PENUNJANG URUSAN PEMERINTAHAN						
Bidang Urusan : 5.02 - KEUANGAN						
Program : 5.02.01 - PROGRAM PENUNJANG URUSAN PEMERINTAHAN DAERAH KABUPATEN/KOTA						
Kegiatan : 5.02.01.2.09 - PEMELIHARAAN BARANG MILIK DAERAH PENUNJANG URUSAN PEMERINTAHAN DAERAH						
Organisasi : 5.02.0.00.0.00.03.0000 - Badan Pendapatan Daerah						
Unit : 5.02.0.00.0.00.03.0000 - Badan Pendapatan Daerah						
Alokasi Tahun -1 : Rp0						
Alokasi Tahun : Rp296.893.850						
Alokasi Tahun + 1 : Rp400.000.000						
Indikator dan Tolak Ukur Kinerja Kegiatan						
Indikator	Tolak Ukur Kerja					Target Kinerja
Capaian Kegiatan	Persentase Kinerja Program Penunjang Urusan Pemerintahan Daerah					100 %
Masukan	Dana Yang Dibutuhkan					Rp296.893.850
Keluaran	Jumlah Gedung Kantor dan Bangunan Lainnya yang Dipelihara/Direhabilitasi					1 Unit
Hasil	Persentase pemeliharaan barang milik daerah					100 %
Sub Kegiatan : 5.02.01.2.09.0009 - Pemeliharaan/Rehabilitasi Gedung Kantor dan Bangunan Lainnya						
Sumber Pendanaan : PENDAPATAN ASLI DAERAH (PAD)						
Lokasi : Kab. Gowa, Semua Kecamatan, Semua Kelurahan						
Keluaran Sub Kegiatan : Jumlah Gedung Kantor dan Bangunan Lainnya yang Dipelihara/Direhabilitasi						
Waktu Pelaksanaan : Mulai Januari Sampai Desember						
Keterangan :						
Kode Rekening	Uraian	Rincian Perhitungan				Jumlah (Rp)
		Koefisien / Volume	Satuan	Harga	PPN	
5	BELANJA DAERAH					Rp296.893.850
5.1	BELANJA OPERASI					Rp296.893.850
5.1.02	Belanja Barang dan Jasa					Rp296.893.850
5.1.02.03	Belanja Pemeliharaan					Rp296.893.850
5.1.02.03.03	Belanja Pemeliharaan Gedung dan Bangunan					Rp296.893.850
5.1.02.03.03.0001	Belanja Pemeliharaan Bangunan Gedung-Bangunan Gedung Tempat Kerja-Bangunan Gedung Kantor					Rp296.893.850
	[#] Pemeliharaan Gedung/Ruangan Kantor Sumber Dana: PENDAPATAN ASLI DAERAH (PAD)					Rp296.893.850
	[-] Halaman Gedung Kantor					Rp1.650.000
	SATUAN BIAYA PEMELIHARAAN GEDUNG ATAU BANGUNAN Spesifikasi: Halaman Gedung/ Bangunan Kantor	150 M2/Tahun	M2/Tahun	Rp11.000	0%	Rp1.650.000

Kode Rekening	Uraian	Rincian Perhitungan				Jumlah (Rp)
		Koefisien / Volume	Satuan	Harga	PPN	
	[-] Pemeliharaan Gedung Kantor					Rp16.302.000
	SATUAN BIAYA PEMELIHARAAN GEDUNG ATAU BANGUNAN Spesifikasi: Gedung Bertingkat	78 M2/Tahun	M2/Tahun	Rp209.000	0%	Rp16.302.000
	[-] Pemeliharaan Ruang Kantor					Rp278.941.850
	Badrop Ruang Pimpinan Spesifikasi: 400 cm (Panjang) x 400 cm (Tinggi) , Multipleks 18mm Fin HPL + Wood Panel + Logo	1 Ls	Ls	Rp37.000.000	0%	Rp37.000.000
	Badrop Ruang Rapat Spesifikasi: 372 cm (Panjang) x 295 cm (Tinggi), Multipleks 18mm Fin HPL + Wood Panel	1 Ls	Ls	Rp22.650.000	0%	Rp22.650.000
	Pekerjaan Instalasi listrik Plafon Spesifikasi: Instalasi Titik Lampu, Stop Kontak dan Saklar	1 Ls	Ls	Rp17.500.000	0%	Rp17.500.000
	Pekerjaan Instalasi Power, Penerangan & Fixtures Spesifikasi: Instalasi Titik Lampu, Stop Kontak dan Saklar	1 Ls	Ls	Rp29.100.000	0%	Rp29.100.000
	Pekerjaan Langit-langit Spesifikasi: Rangka besi hollow 40.40.2mm, Gypsum Board 9 mm, Fin Cat	1 Ls	Ls	Rp20.812.000	0%	Rp20.812.000
	Pekerjaan Lemari Pajangan Ruang Rapat Spesifikasi: 192cm (Panjang) x 240 cm (Tinggi), Multipleks 18mm, Fin HPL	1 Ls	Ls	Rp5.784.000	0%	Rp5.784.000
	Pekerjaan Lemari Tanam Ruang Rapat Spesifikasi: 200 cm (Panjang) x 300 cm (Tinggi), Multipleks 18mm, Fin HPL	1 Ls	Ls	Rp10.404.850	0%	Rp10.404.850
	Pekerjaan Meja Peserta Rapat Spesifikasi: 240cm (Panjang) x 60cm (Lebar) x 80cm (Tinggi), Multipleks 18mm, Fin HPL + Kaca T:5 mm	1 Ls	Ls	Rp62.050.000	0%	Rp62.050.000
	Pekerjaan Meja Pimpinan Rapat Spesifikasi: 300cm (Panjang) x 78cm (Lebar) x 70 cm (Tinggi), Multipleks 18mm, Fin HPL + Kaca T:5 mm	1 Ls	Ls	Rp12.285.000	0%	Rp12.285.000
	Pekerjaan Panggung Meja Rapat Spesifikasi: 270cm (Panjang) x 400cm (Tinggi), Multipleks 18mm, Fin Karpet	1 Ls	Ls	Rp29.100.000	0%	Rp29.100.000
	Pekerjaan Pelapis Jendela Spesifikasi: Roller Blind Tekstur, bahan Poliester, 200cm (Panjang) x 90cm (Lebar)	1 Ls	Ls	Rp4.671.000	0%	Rp4.671.000
	Pekerjaan Plafon Pimpinan Spesifikasi: Rangka besi hollow 40.40.2mm, PVC Board	1 Ls	Ls	Rp16.500.000	0%	Rp16.500.000

Kode Rekening	Uraian	Rincian Perhitungan				Jumlah (Rp)
		Koefisien / Volume	Satuan	Harga	PPN	
	Pekerjaan Sekat Ruang Pimpinan Spesifikasi: 350 cm (Panjang) x 350 cm (Tinggi), Multipleks 18mm Fin HPL	1 Ls	Ls	Rp9.000.000	0%	Rp9.000.000
	Pelapis Kolom Spesifikasi: 142 cm (Panjang) x 32 cm (Tinggi), Multipleks 18mm Fin HPL	1 Ls	Ls	Rp2.085.000	0%	Rp2.085.000
Jumlah Anggaran Sub Kegiatan						Rp296.893.850

Rencana Realisasi Belanja per Bulan* (Rp)	
Januari	Rp0
Februari	Rp0
Maret	Rp0
April	Rp296.893.850
Mei	Rp0
Juni	Rp0
Juli	Rp0
Agustus	Rp0
September	Rp0
Oktober	Rp0
November	Rp0
Desember	Rp0
Jumlah	Rp296.893.850

Sungguminasa, tanggal 29 Desember 2023
Kepala SKPD

Indra wahyudi Yusuf, SE., M.Adm. SDA
NIP: 197703132010011011

Mengesahkan,
PPKD

H. ABDUL KARIM DANIA, SE., MM.
NIP. 196412311996031012

Pembahasan

Tanggal :



Catatan :

1.

2.

dst.

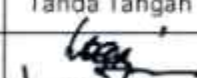
Tim Anggaran Pemerintah Daerah

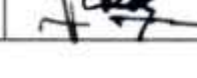
No.	Nama	NIP	Jabatan	Tanda Tangan
1.	H. ABD. KARIM DANIA, SE., MM.	196412311996031012	Pj. SEKERTARIS DAERAH	
2.	SUJJADAN, S.STP., M.Si.	197706141995111001	KEPALA BAPPEDA	
3.	INDRA WAHYUDI YUSUF, SE., M.Adm.SDA.	197703132010011011	KEPALA BAPENDA	
4.	H. ABD. KARIM DANIA, SE., MM.	196412311996031012	KEPALA BPKD	

DOKUMEN PELAKSANAAN ANGGARAN SATUAN KERJA PERANGKAT DAERAH		FORMULIR DPA RINCIAN BELANJA SKPD				
KABUPATEN GOWA TAHUN ANGGARAN 2024						
Nomor DPA : DPA/A.1/5.02.0.00.0.00.03.0000/001/2024						
Urusan Pemerintahan : 5 - UNSUR PENUNJANG URUSAN PEMERINTAHAN						
Bidang Urusan : 5.02 - KEUANGAN						
Program : 5.02.04 - PROGRAM PENGELOLAAN PENDAPATAN DAERAH						
Kegiatan : 5.02.04.2.01 - KEGIATAN PENGELOLAAN PENDAPATAN DAERAH						
Organisasi : 5.02.0.00.0.00.03.0000 - Badan Pendapatan Daerah						
Unit : 5.02.0.00.0.00.03.0000 - Badan Pendapatan Daerah						
Alokasi Tahun -1 : Rp0						
Alokasi Tahun : Rp272.162.800						
Alokasi Tahun + 1 : Rp550.000.000						
Indikator dan Tolak Ukur Kinerja Kegiatan						
Indikator	Tolak Ukur Kerja				Target Kinerja	
Capaian Kegiatan	<ul style="list-style-type: none"> • Persentase wajib pajak yang memenuhi kewajiban pajaknya tepat waktu • Indeks Kepuasan Wajib Pajak terhadap Pelayanan PBB-P2 dan BPHTB • Persentase Realisasi Penerimaan Pajak terhadap Potensi Pajak Daerah • Persentase peninjauan lokasi objek pajak terhadap total pemohon BPHTB 				<ul style="list-style-type: none"> • 96.80 % • 95.00 % • 100 % • 12.55 % 	
Masukan	Dana Yang Dibutuhkan				Rp272.162.800	
Keluaran	Jumlah Laporan Pelaksanaan Penyuluhan dan Penyebarluasan Kebijakan Pajak Daerah				6 Laporan	
Hasil	<ul style="list-style-type: none"> Persentase Penyelenggaraan Penagihan Pajak Daerah • Persentase Penyelenggaraan Pengawasan Pajak Daerah • Persentase Penyelenggaraan Pelayanan Pendapatan Daerah • Persentase Penyelenggaraan Perencanaan Potensi Pajak Daerah 				<ul style="list-style-type: none"> 20 % • 20 % • 20 % • 20 % 	
Sub Kegiatan : 5.02.04.2.01.0003 - Penyuluhan dan Penyebarluasan Kebijakan Pajak Daerah						
Sumber Pendanaan : PENDAPATAN ASLI DAERAH (PAD)						
Lokasi : Kab. Gowa, Semua Kecamatan, Semua Kelurahan						
Keluaran Sub Kegiatan : Jumlah Laporan Pelaksanaan Penyuluhan dan Penyebarluasan Kebijakan Pajak Daerah						
Waktu Pelaksanaan : Mulai Januari Sampai Desember						
Keterangan :						
Kode Rekening	Uraian	Rincian Perhitungan				Jumlah (Rp)
		Koefisien / Volume	Satuan	Harga	PPN	
5	BELANJA DAERAH					Rp272.162.800
5.1	BELANJA OPERASI					Rp272.162.800
5.1.02	Belanja Barang dan Jasa					Rp272.162.800
5.1.02.01	Belanja Barang					Rp257.162.800
5.1.02.01.01	Belanja Barang Pakai Habis					Rp257.162.800
5.1.02.01.01.0024	Belanja Alat/Bahan untuk Kegiatan Kantor-Alat Tulis Kantor					Rp29.853.000
	[#] Pengadaan Media Penyuluhan Pajak Daerah Sumber Dana: PENDAPATAN ASLI DAERAH (PAD)					Rp29.853.000
	[-] Bingkai Maklumat Pajak Daerah					Rp15.408.000

Kode Rekening	Uraian	Rincian Perhitungan				Jumlah (Rp)
		Koefisien / Volume	Satuan	Harga	PPN	
	Bingkai Photo Spesifikasi: 10×13 Inch	480 Pc	Pc	Rp32.100	0%	Rp15.408.000
	[-] Bingkai Piagam Penghargaan WAPU					Rp14.445.000
	Bingkai Photo Spesifikasi: 10×13 Inch	450 Pc	Pc	Rp32.100	0%	Rp14.445.000
5.1.02.01.01.0026	Belanja Alat/Bahan untuk Kegiatan Kantor- Bahan Cetak					Rp227.309.800
	[#] Pengadaan Kertas Thermal Sumber Dana: PENDAPATAN ASLI DAERAH (PAD)					Rp54.000.000
	[-] Pengadaan Kertas Thermal Wajib Pungut					Rp54.000.000
	Kertas Thermal Printech Spesifikasi: Thermal Paper Roll, Printech 57 × 30, ISO 9001	300 Box	Box	Rp180.000	0%	Rp54.000.000
	[#] Pengadaan Media Penyuluhan Pajak Daerah Sumber Dana: PENDAPATAN ASLI DAERAH (PAD)					Rp164.230.000
	[-] Cetak Media Informasi Pajak Daerah					Rp117.000.000
	X BANNER PAJAK Spesifikasi: X Banner Albatros, ukuran 60 × 160 cm, kerangka Y banner berbentuk aluminium	585 Buah	Buah	Rp200.000	0%	Rp117.000.000
	[-] Maklumat Pajak Daerah					Rp12.000.000
	Cetak Sertifikat Spesifikasi: cover warna ukuran A4 kwarto	480 Lembar	Lembar	Rp25.000	0%	Rp12.000.000
	[-] Piagam Penghargaan Bagi Wajib Pungut Pajak Daerah					Rp29.250.000
	belanja alat/ bahan untuk kegiatan kantor - bahan cetak Spesifikasi: cetak piagam penghargaan	450 Lembar	Lembar	Rp65.000	0%	Rp29.250.000
	[-] Spanduk Peringatan Tempat Usaha					Rp4.300.000
	Spanduk Spesifikasi: Vinyl 2m x 4m	43 Lembar	Lembar	Rp100.000	0%	Rp4.300.000
	[-] Stiker Objek Pajak Air Tanah					Rp82.500
	Belanja Alat Tulis Kantor-Cetak Media Spesifikasi: Stiker(Kertas Kingstruk 260 gr warna putih uk 36×48)	11 Buah	Buah	Rp7.500	0%	Rp82.500
	[-] Stiker Objek Pajak Hiburan					Rp82.500
	Belanja Alat Tulis Kantor-Cetak Media Spesifikasi: Stiker(Kertas Kingstruk 260 gr warna putih uk 36×48)	11 Buah	Buah	Rp7.500	0%	Rp82.500
	[-] Stiker Objek Pajak Hotel					Rp525.000
	Belanja Alat Tulis Kantor-Cetak Media Spesifikasi: Stiker(Kertas Kingstruk 260 gr warna putih uk 36×48)	70 Buah	Buah	Rp7.500	0%	Rp525.000
	[-] Stiker Objek Pajak Mineral Bukan Logam dan Batuan					Rp67.500
	Belanja Alat Tulis Kantor-Cetak Media Spesifikasi: Stiker(Kertas Kingstruk 260 gr warna	9 Buah	Buah	Rp7.500	0%	Rp67.500

Kode Rekening	Uraian	Rincian Perhitungan				Jumlah (Rp)
		Koefisien / Volume	Satuan	Harga	PPN	
	putih uk 36x48)					
	[-] Stiker Objek Pajak Restoran					Rp420.000
	Belanja Alat Tulis Kantor-Cetak Media Spesifikasi: Stiker(Kertas Kingstruk 260 gr warna putih uk 36x48)	56 Buah	Buah	Rp7.500	0%	Rp420.000
	[-] Stiker Objek PBB-P2					Rp502.500
	Belanja Alat Tulis Kantor-Cetak Media Spesifikasi: Stiker(Kertas Kingstruk 260 gr warna putih uk 36x48)	67 Buah	Buah	Rp7.500	0%	Rp502.500
	[#] Penggandaan Dokumen Produk Hukum Pajak Sumber Dana: PENDAPATAN ASLI DAERAH (PAD)					Rp9.079.800
	[-] Penggandaan Dokumen Produk Hukum Pajak					Rp9.079.800
	Cetak Amplop Spesifikasi: Amplop Kop Bupati Ukuran 12 x 8 cm, 60 GSM	3 Lembar	Lembar	Rp3.000	0%	Rp9.000
	Foto Copy Per-Lembar Spesifikasi: Kertas F4 (Folio) 70Gsm	12927 Lembar	Lembar	Rp400	0%	Rp5.170.800
	Jilid Antero Laminating Spesifikasi: Cover Biasa Ukuran F4 (Folio) 1 s/d 250	50 Buah	Buah	Rp50.000	0%	Rp2.500.000
	Jilid Lakban Spesifikasi: Cover Biasa Ukuran F4 (Folio) 250 s/d 500	50 Buah	Buah	Rp28.000	0%	Rp1.400.000
5.1.02.02	Belanja Jasa					Rp15.000.000
5.1.02.02.01	Belanja Jasa Kantor					Rp15.000.000
5.1.02.02.01.0055	Belanja Jasa Iklan/Reklame, Film, dan Pemetretan					Rp15.000.000
	[#] Jasa Publikasi Sumber Dana: PENDAPATAN ASLI DAERAH (PAD)					Rp15.000.000
	[-] Jasa Publikasi					Rp15.000.000
	Belanja Jasa Iklan Spesifikasi: Publikasi Media Cetak dan Elektronik	5 Kali	Kali	Rp3.000.000	0%	Rp15.000.000
Jumlah Anggaran Sub Kegiatan						Rp272.162.800

Rencana Realisasi Belanja per Bulan*) (Rp)	
Januari	Rp9.079.800
Februari	Rp85.908.000
Maret	Rp652.500
April	Rp0
Mei	Rp59.527.500
Juni	Rp4.300.000
Juli	Rp7.500.000
Agustus	Rp0
September	Rp0
Oktober	Rp51.195.000
November	Rp54.000.000
Desember	Rp0
Jumlah	Rp272.162.800

Sungguminasa tanggal 29 Desember 2023
Kepala SKPD

Indra wahyudi Yusuf, SE., M.Adm. SDA
NIP: 197703117010011011

Mengesahkan,
PPKD

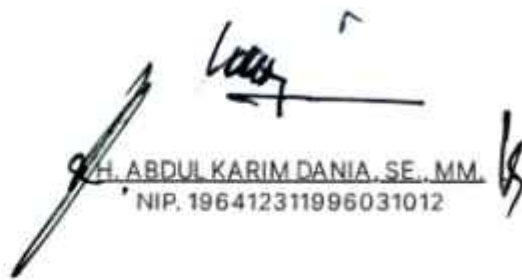
H. ABDUL KARIM DANIA, SE., MM.
NIP. 196412311996031012

Pembahasan

Tanggal :



Catatan :

1.

2.

dst.

Tim Anggaran Pemerintah Daerah

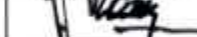
No.	Nama	NIP	Jabatan	Tanda Tangan
1.	H. ABD. KARIM DANIA, SE., MM.	196412311996031012	Pj. SEKERTARIS DAERAH	
2.	SUJJADAN, S.STP., M.SI.	197706141995111001	KEPALA BAPPEDA	
3.	INDRA WAHYUDI YUSUF, SE., M.Adm.SDA.	197703132010011011	KEPALA BAPENDA	
4.	H. ABD. KARIM DANIA, SE., MM.	196412311996031012	KEPALA BPKD	

DOKUMEN PELAKSANAAN ANGGARAN SATUAN KERJA PERANGKAT DAERAH		FORMULIR DPA RINCIAN BELANJA SKPD				
KABUPATEN GOWA TAHUN ANGGARAN 2024						
Nomor DPA : DPA/A.1/5.02.0.00.0.00.03.0000/001/2024						
Urusan Pemerintahan : 5 - UNSUR PENUNJANG URUSAN PEMERINTAHAN						
Bidang Urusan : 5.02 - KEUANGAN						
Program : 5.02.04 - PROGRAM PENGELOLAAN PENDAPATAN DAERAH						
Kegiatan : 5.02.04.2.01 - KEGIATAN PENGELOLAAN PENDAPATAN DAERAH						
Organisasi : 5.02.0.00.0.00.03.0000 - Badan Pendapatan Daerah						
Unit : 5.02.0.00.0.00.03.0000 - Badan Pendapatan Daerah						
Alokasi Tahun -1 : Rp0						
Alokasi Tahun : Rp580.463.500						
Alokasi Tahun + 1 : Rp600.000.000						
Indikator dan Tolak Ukur Kinerja Kegiatan						
Indikator	Tolak Ukur Kerja				Target Kinerja	
Capaian Kegiatan	<ul style="list-style-type: none"> • Persentase wajib pajak yang memenuhi kewajiban pajaknya tepat waktu • Indeks Kepuasan Wajib Pajak terhadap Pelayanan PBB-P2 dan BPHTB • Persentase Realisasi Penerimaan Pajak terhadap Potensi Pajak Daerah • Persentase peninjauan lokasi objek pajak terhadap total pemohon BPHTB 				<ul style="list-style-type: none"> • 96.80 % • 95.00 % • 100 % • 12.55 % 	
Masukan	Dana Yang Dibutuhkan				Rp580.463.500	
Keluaran	Jumlah Sarana dan Prasarana Pengelolaan Pajak Daerah				490 Unit	
Hasil	<ul style="list-style-type: none"> Persentase Penyelenggaraan Penagihan Pajak Daerah • Persentase Penyelenggaraan Pengawasan Pajak Daerah • Persentase Penyelenggaraan Pelayanan Pendapatan Daerah • Persentase Penyelenggaraan Perencanaan Potensi Pajak Daerah 				<ul style="list-style-type: none"> 20 % • 20 % • 20 % • 20 % 	
Sub Kegiatan : 5.02.04.2.01.0004 - Penyediaan Sarana dan Prasarana Pengelolaan Pajak Daerah						
Sumber Pendanaan : PENDAPATAN ASLI DAERAH (PAD)						
Lokasi : Kab. Gowa, Semua Kecamatan, Semua Kelurahan						
Keluaran Sub Kegiatan : Jumlah Sarana dan Prasarana Pengelolaan Pajak Daerah						
Waktu Pelaksanaan : Mulai Januari Sampai Desember						
Keterangan :						
Kode Rekening	Uraian	Rincian Perhitungan				Jumlah (Rp)
		Koefisien / Volume	Satuan	Harga	PPN	
5	BELANJA DAERAH					Rp580.463.500
5.1	BELANJA OPERASI					Rp580.463.500
5.1.02	Belanja Barang dan Jasa					Rp580.463.500
5.1.02.01	Belanja Barang					Rp580.463.500
5.1.02.01.01	Belanja Barang Pakai Habis					Rp580.463.500
5.1.02.01.01.0026	Belanja Alat/Bahan untuk Kegiatan Kantor- Bahan Cetak					Rp580.463.500
	[#] Pengadaan Kertas Berharga Sumber Dana: PENDAPATAN ASLI DAERAH (PAD)					Rp580.463.500
	[-] Blanko BPHTB					Rp57.500.000

Kode Rekening	Uraian	Rincian Perhitungan				Jumlah (Rp)
		Koefisien / Volume	Satuan	Harga	PPN	
	Blanko Spesifikasi: NCR, Folio, 6Ply, timbal balik, warna putih, isi 300 Lbr	500 Box	Box	Rp115.000	0%	Rp57.500.000
	[-] Blanko DPD II 259					Rp2.250.000
	Blanko Spesifikasi: NCR 1/2 Folio, 4 ply, isi 200 lbr	50 Box	Box	Rp45.000	0%	Rp2.250.000
	[-] Blanko Pajak Hiburan					Rp220.000
	Blanko Spesifikasi: NCR, 3 ply Cetak dua warna (Raster/Hitam), ¼ Folio (10.5 cm x 16,5 cm), 150 Lbr, Sampul Kessing Tebal	10 Box	Box	Rp22.000	0%	Rp220.000
	[-] Blanko Retribusi Angkutan Barang Rp 1.000					Rp9.500.000
	Blanko Spesifikasi: HVS 70, 1/5 Folio, isi 100 lbr	1000 Box	Box	Rp9.500	0%	Rp9.500.000
	[-] Blanko Retribusi Bulanan Kios Lods Pasar Rp 10.000					Rp12.025.000
	Blanko Spesifikasi: NCR 1/2 Folio, 3 ply, isi 150 lbr	370 Box	Box	Rp32.500	0%	Rp12.025.000
	[-] Blanko Retribusi Bulanan Kios Lods Pasar Rp 12.000					Rp6.500.000
	Blanko Spesifikasi: NCR 1/2 Folio, 3 ply, isi 150 lbr	200 Box	Box	Rp32.500	0%	Rp6.500.000
	[-] Blanko Retribusi Bulanan Kios Lods Pasar Rp 15.000					Rp162.500
	Blanko Spesifikasi: NCR 1/2 Folio, 3 ply, isi 150 lbr	5 Box	Box	Rp32.500	0%	Rp162.500
	[-] Blanko Retribusi Bulanan Kios Lods Pasar Rp 20.000					Rp1.950.000
	Blanko Spesifikasi: NCR 1/2 Folio, 3 ply, isi 150 lbr	60 Box	Box	Rp32.500	0%	Rp1.950.000
	[-] Blanko Retribusi Bulanan Kios Lods Pasar Rp 25.000					Rp1.625.000
	Blanko Spesifikasi: NCR 1/2 Folio, 3 ply, isi 150 lbr	50 Box	Box	Rp32.500	0%	Rp1.625.000
	[-] Blanko Retribusi Bulanan Kios Lods Pasar Rp 8.000					Rp6.500.000
	Blanko Spesifikasi: NCR 1/2 Folio, 3 ply, isi 150 lbr	200 Box	Box	Rp32.500	0%	Rp6.500.000
	[-] Blanko Retribusi DOC					Rp165.000
	Blanko Spesifikasi: NCR, 3 ply, Cetak dua warna (Raster/Hitam), ¼ Folio (10.5 cm x 16,5 cm), Isi 150 Lbr, Sampul Kessing Tipis	10 Box	Box	Rp16.500	0%	Rp165.000
	[-] Blanko Retribusi Izin Trayek					Rp66.000
	Blanko Spesifikasi: NCR, 4 ply (Putih atas, Kuning Tengah, Merah Tengah, Hijau Bawah), Cetak dua warna (Raster/Hitam), 1/3 Folio (21.5 cm x 11 cm), Isi 200 Lbr	2 Box	Box	Rp33.000	0%	Rp66.000
	[-] Blanko Retribusi Kebersihan/Pertamanan R3/S3 Rp 2.000					Rp675.000

Kode Rekening	Uraian	Rincian Perhitungan				Jumlah (Rp)
		Koefisien / Volume	Satuan	Harga	PPN	
	Blanko Spesifikasi: HVS 70 gram, Putih, Cetak dua warna (Raster/Hitam), 1/3 Folio (21.5 cm x 9 cm), Isi 100 Lbr	50 Box	Box	Rp13.500	0%	Rp675.000
	[-] Blanko Retribusi Objek Sejarah & Budaya Rp 2.000					Rp4.050.000
	Blanko Spesifikasi: HVS 70 gram, Putih, Cetak dua warna (Raster/Hitam), 1/3 Folio (21.5 cm x 9 cm), Isi 100 Lbr	300 Box	Box	Rp13.500	0%	Rp4.050.000
	[-] Blanko Retribusi Parkir Mobil Rp 2.000					Rp5.700.000
	Blanko Spesifikasi: HVS 70 Warna, 1/4 Folio, isi 100 lbr	600 Box	Box	Rp9.500	0%	Rp5.700.000
	[-] Blanko Retribusi Parkir Motor Rp 1.000					Rp9.595.000
	Blanko Spesifikasi: HVS 70 Warna, 1/4 Folio, isi 100 lbr	1010 Box	Box	Rp9.500	0%	Rp9.595.000
	[-] Blanko Retribusi Pemadam Kebakaran					Rp220.000
	Blanko Spesifikasi: HVS 70 gram, putih, Cetak dua warna (Raster/Hitam), 1/2 Folio (21.5 cm x 14,5 cm), Isi 100 Lbr	10 Box	Box	Rp22.000	0%	Rp220.000
	[-] Blanko Retribusi Pemakaman					Rp780.000
	Blanko Spesifikasi: NCR, 4 ply, Cetak dua warna (Raster/Hitam), 1/3 Folio (21.5 cm x 11 cm), Isi 200 Lbr, Sampul Kessing Tebal	20 Box	Box	Rp39.000	0%	Rp780.000
	[-] Blanko Retribusi Pemeriksaan Kesehatan Babi Rp 15.000					Rp585.000
	Blanko Spesifikasi: NCR 1/4 Folio, 3 ply, isi 150 lbr	30 Box	Box	Rp19.500	0%	Rp585.000
	[-] Blanko Retribusi Pemeriksaan Kesehatan Kerbau, Sapi, dan Kuda Rp 5.000					Rp2.925.000
	Blanko Spesifikasi: NCR 1/4 Folio, 3 ply, isi 150 lbr	150 Box	Box	Rp19.500	0%	Rp2.925.000
	[-] Blanko Retribusi Pengujian Kendaraan Bermotor					Rp22.500.000
	Blanko Spesifikasi: NCR 1/3 Folio, 4 ply, isi 200 lbr	500 Box	Box	Rp45.000	0%	Rp22.500.000
	[-] Blanko Retribusi Potong Hajat Rp 15.000					Rp165.000
	Blanko Spesifikasi: NCR, 3 ply, Cetak dua warna (Raster/Hitam), ¼ Folio (10.5 cm x 16,5 cm), Isi 150 Lbr, Sampul Kessing Tipis	10 Box	Box	Rp16.500	0%	Rp165.000
	[-] Blanko Retribusi P. Potong Usaha Hewan Besar Rp. 16,000					Rp165.000
	Blanko Spesifikasi: NCR, 3 ply, Cetak dua warna (Raster/Hitam), ¼ Folio (10.5 cm x 16,5 cm), Isi 150 Lbr, Sampul Kessing Tipis	10 Box	Box	Rp16.500	0%	Rp165.000
	[-] Blanko Retribusi Rekreasi dan Olahraga Rp 3.000					Rp13.950.000

Kode Rekening	Uraian	Rincian Perhitungan				Jumlah (Rp)
		Koefisien / Volume	Satuan	Harga	PPN	
	Blanko Spesifikasi: HVS 70 gram, Putih, Cetak dua warna (Raster/Hitam), 1/3 Folio (21.5 cm x 9 cm), Isi 100 Lbr	900 Box	Box	Rp15.500	0%	Rp13.950.000
	[-] Blanko Retribusi Unggas					Rp2.145.000
	Blanko Spesifikasi: NCR, 3 ply, Cetak dua warna (Raster/Hitam), ¼ Folio (10.5 cm x 16,5 cm), Isi 150 Lbr, Sampul Kessing Tipis	130 Box	Box	Rp16.500	0%	Rp2.145.000
	[-] Blanko SPPT					Rp112.500.000
	Blanko Spesifikasi: Continus Form, Isi 5.000 Lbr	125 Box	Box	Rp900.000	0%	Rp112.500.000
	[-] Blanko SPTPD Pajak Air Tanah					Rp1.700.000
	Blanko Spesifikasi: NCR Folio, 4 ply, isi 200 lbr	20 Box	Box	Rp85.000	0%	Rp1.700.000
	[-] Blanko SPTPD Pajak Hiburan					Rp1.700.000
	Blanko Spesifikasi: NCR Folio, 4 ply, isi 200 lbr	20 Box	Box	Rp85.000	0%	Rp1.700.000
	[-] Blanko SPTPD Pajak Hotel					Rp2.550.000
	Blanko Spesifikasi: NCR Folio, 4 ply, isi 200 lbr	30 Box	Box	Rp85.000	0%	Rp2.550.000
	[-] Blanko SPTPD Pajak Mineral Bukan Logam & Batuan					Rp1.700.000
	Blanko Spesifikasi: NCR Folio, 4 ply, isi 200 lbr	20 Box	Box	Rp85.000	0%	Rp1.700.000
	[-] Blanko SPTPD Pajak Restoran					Rp5.950.000
	Blanko Spesifikasi: NCR Folio, 4 ply, isi 200 lbr	70 Box	Box	Rp85.000	0%	Rp5.950.000
	[-] Blanko SSPD					Rp112.500.000
	Blanko Spesifikasi: HVS 80, uk.12 x 30, isi 5.000 lbr	125 Box	Box	Rp900.000	0%	Rp112.500.000
	[-] Blanko STS					Rp12.750.000
	Blanko Spesifikasi: NCR Folio, 5 ply, isi 250 lbr	150 Box	Box	Rp85.000	0%	Rp12.750.000
	[-] DPD II 20 1/2 Folio					Rp22.500.000
	Blanko Spesifikasi: NCR 1/2 Folio, 4 ply, isi 200 lbr	500 Box	Box	Rp45.000	0%	Rp22.500.000
	[-] DPD II 20 Folio					Rp7.100.000
	Blanko Spesifikasi: NCR Folio (21 cm x 33 cm) 4 ply, isi 200 lbr	100 Box	Box	Rp71.000	0%	Rp7.100.000
	[-] Karcis Pasar Kab. Gowa Rp 2.000					Rp33.600.000
	Kertas HVS 1/8 Folio Spesifikasi: HVS 70 Warna, 1/8 Folio, isi 100 lbr	4800 Box	Box	Rp7.000	0%	Rp33.600.000
	[-] Karcis Pelayanan MCK Rp 1.000					Rp210.000

Kode Rekening	Uraian	Rincian Perhitungan				Jumlah (Rp)
		Koefisien / Volume	Satuan	Harga	PPN	
	Blanko Spesifikasi: HVS Warna 70 gram, Cetak satu warna (Hitam), 1/6 Folio (16.5 cm x 6,5 cm), Isi 100 Lbr	30 Box	Box	Rp7.000	0%	Rp210.000
	[-] Karcis Pelayanan MCK Rp 2.000					Rp210.000
	Blanko Spesifikasi: HVS Warna 70 gram, Cetak satu warna (Hitam), 1/6 Folio (16.5 cm x 6,5 cm), Isi 100 Lbr	30 Box	Box	Rp7.000	0%	Rp210.000
	[-] Karcis Pelayanan MCK Rp 3.000					Rp210.000
	Blanko Spesifikasi: HVS Warna 70 gram, Cetak satu warna (Hitam), 1/6 Folio (16.5 cm x 6,5 cm), Isi 100 Lbr	30 Box	Box	Rp7.000	0%	Rp210.000
	[-] Kartu Hewan Gratis					Rp42.500.000
	Kertas Karton 1/4 Folio Spesifikasi: BC Lux Warna 1/4 Folio	50000 Lembar	Lembar	Rp850	0%	Rp42.500.000
	[-] Kartu Pembantu Persediaan Benda Berharga					Rp3.250.000
	Kertas Karton Folio Spesifikasi: BC Lux Putih, Folio	1000 Lembar	Box	Rp3.250	0%	Rp3.250.000
	[-] Kartu Persediaan Benda Berharga					Rp3.250.000
	Kertas Karton Folio Spesifikasi: BC Lux Putih, Folio	1000 Lembar	Box	Rp3.250	0%	Rp3.250.000
	[-] Map Badan Pendapatan Daerah					Rp15.000.000
	Map Spesifikasi: kertas Kenstruk, Ukuran Folio 21 cm x 33 cm, warna Kertas full colour	2000 Lembar	Lembar	Rp7.500	0%	Rp15.000.000
	[-] SPOP Bangunan					Rp7.250.000
	Blanko Spesifikasi: HVS 70 Warna, Folio isi 300 Lbr	50 Box	Box	Rp145.000	0%	Rp7.250.000
	[-] SPOP Tanah					Rp21.750.000
	Blanko Spesifikasi: HVS 70 Warna, Folio isi 300 Lbr	150 Box	Box	Rp145.000	0%	Rp21.750.000
	[-] TPR Non-Bus Rp 2.000					Rp4.200.000
	Kertas HVS 1/6 Kwarto Spesifikasi: HVS 70, 1/6 Kwarto, isi 100 lbr	600 Box	Box	Rp7.000	0%	Rp4.200.000
	[-] U1 Rp 5.000					Rp1.240.000
	Blanko Spesifikasi: HVS 70, 1/3 Kwarto, isi 100 lbr	80 Box	Box	Rp15.500	0%	Rp1.240.000
	[-] U2 Rp 10.000					Rp2.170.000
	Blanko Spesifikasi: HVS 70, 1/3 Kwarto, isi 100 lbr	140 Box	Box	Rp15.500	0%	Rp2.170.000
	[-] U3 Rp 15.000					Rp2.480.000
	Blanko Spesifikasi: HVS 70, 1/3 Kwarto, isi 100 lbr	160 Box	Box	Rp15.500	0%	Rp2.480.000

Kode Rekening	Uraian	Rincian Perhitungan				Jumlah (Rp)
		Koefisien / Volume	Satuan	Harga	PPN	
	[-] UPT. Metrologi Legal					Rp275.000
	Blanko Spesifikasi: NCR, 3 Ply ukuran 16 cm x 21 cm	10 Box	Box	Rp27.500	0%	Rp275.000
Jumlah Anggaran Sub Kegiatan						Rp580.463.500

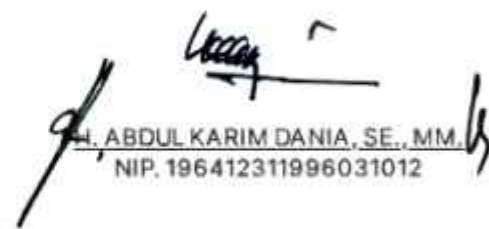
Rencana Realisasi Belanja per Bulan*) (Rp)		<p>Sungguminasa, tanggal 29 Desember 2023 Kepala SKPD</p>  <p><u>Indra wahyudi yusu, SE., M.Adm. SDA</u> NIP: 197703132010011011</p> <p>Mengesahkan, PPKD</p>  <p><u>H. ABDUL KARIM DANIA, SE., MM.</u> NIP. 196412311996031012</p>
Januari	Rp0	
Februari	Rp0	
Maret	Rp0	
April	Rp580.463.500	
Mei	Rp0	
Juni	Rp0	
Juli	Rp0	
Agustus	Rp0	
September	Rp0	
Oktober	Rp0	
November	Rp0	
Desember	Rp0	
Jumlah	Rp580.463.500	

Pembahasan

Tanggal :

Catatan :

1.

2.

dst.

Tim Anggaran Pemerintah Daerah

No.	Nama	NIP	Jabatan	Tanda Tangan
1.	H. ABD. KARIM DANIA, SE., MM.	196412311996031012	Pj. SEKERTARIS DAERAH	
2.	SUJJADAN, S.STP., M.Si.	197706141995111001	KEPALA BAPPEDA	
3.	INDRA WAHYUDI YUSUF, SE., M.Adm.SDA.	197703132010011011	KEPALA BAPENDA	
4.	H. ABD. KARIM DANIA, SE., MM.	196412311996031012	KEPALA BPKD	

DOKUMEN PELAKSANAAN ANGGARAN SATUAN KERJA PERANGKAT DAERAH		FORMULIR DPA RINCIAN BELANJA SKPD				
KABUPATEN GOWA TAHUN ANGGARAN 2024						
Nomor DPA : DPA/A.1/5.02.0.00.0.00.03.0000/001/2024						
Urusan Pemerintahan : 5 - UNSUR PENUNJANG URUSAN PEMERINTAHAN						
Bidang Urusan : 5.02 - KEUANGAN						
Program : 5.02.04 - PROGRAM PENGELOLAAN PENDAPATAN DAERAH						
Kegiatan : 5.02.04.2.01 - KEGIATAN PENGELOLAAN PENDAPATAN DAERAH						
Organisasi : 5.02.0.00.0.00.03.0000 - Badan Pendapatan Daerah						
Unit : 5.02.0.00.0.00.03.0000 - Badan Pendapatan Daerah						
Alokasi Tahun -1 : Rp0						
Alokasi Tahun : Rp97.491.000						
Alokasi Tahun + 1 : Rp98.000.000						
Indikator dan Tolak Ukur Kinerja Kegiatan						
Indikator	Tolak Ukur Kerja				Target Kinerja	
Capaian Kegiatan	<ul style="list-style-type: none"> • Persentase wajib pajak yang memenuhi kewajiban pajaknya tepat waktu • Indeks Kepuasan Wajib Pajak terhadap Pelayanan PBB-P2 dan BPHTB • Persentase Realisasi Penerimaan Pajak terhadap Potensi Pajak Daerah • Persentase peninjauan lokasi objek pajak terhadap total pemohon BPHTB 				<ul style="list-style-type: none"> • 96.80 % • 95.00 % • 100 % • 12.55 % 	
Masukan	Dana Yang Dibutuhkan				Rp97.491.000	
Keluaran	Jumlah Laporan Hasil Pendataan dan Pendaftaran Objek Pajak Daerah, Subjek Pajak dan Wajib Pajak Daerah				12 Laporan	
Hasil	Persentase Penyelenggaraan Penagihan Pajak Daerah <ul style="list-style-type: none"> • Persentase Penyelenggaraan Pengawasan Pajak Daerah • Persentase Penyelenggaraan Pelayanan Pendapatan Daerah • Persentase Penyelenggaraan Perencanaan Potensi Pajak Daerah 				<ul style="list-style-type: none"> • 20 % • 20 % • 20 % • 20 % 	
Sub Kegiatan : 5.02.04.2.01.0005 - Pendataan dan Pendaftaran Objek Pajak Daerah						
Sumber Pendanaan : PENDAPATAN ASLI DAERAH (PAD)						
Lokasi : Kab. Gowa, Semua Kecamatan, Semua Kelurahan						
Keluaran Sub Kegiatan : Jumlah Laporan Hasil Pendataan dan Pendaftaran Objek Pajak Daerah, Subjek Pajak dan Wajib Pajak Daerah						
Waktu Pelaksanaan : Mulai Januari Sampai Desember						
Keterangan :						
Kode Rekening	Uraian	Rincian Perhitungan				Jumlah (Rp)
		Koefisien / Volume	Satuan	Harga	PPN	
5	BELANJA DAERAH					Rp97.491.000
5.1	BELANJA OPERASI					Rp97.491.000
5.1.02	Belanja Barang dan Jasa					Rp97.491.000
5.1.02.01	Belanja Barang					Rp47.500.000
5.1.02.01.01	Belanja Barang Pakai Habis					Rp47.500.000
5.1.02.01.01.0029	Belanja Alat/Bahan untuk Kegiatan Kantor-Bahan Komputer					Rp47.500.000
	[#] Pengadaan Pita Printronix Sumber Dana: PENDAPATAN ASLI DAERAH (PAD)					Rp47.500.000
	[-] Pengadaan Pita Printronix					Rp47.500.000

Kode Rekening	Uraian	Rincian Perhitungan				Jumlah (Rp)
		Koefisien / Volume	Satuan	Harga	PPN	
	PITA PRINTRONIX Spesifikasi: P8000/P7000/N7000 extended lifecartridge ribbon	50 Buah	Buah	Rp950.000	0%	Rp47.500.000
5.1.02.02	Belanja Jasa					Rp49.991.000
5.1.02.02.01	Belanja Jasa Kantor					Rp49.991.000
5.1.02.02.01.0071	Belanja Lembur					Rp49.991.000
	[#] Belanja Lembur Sumber Dana: PENDAPATAN ASLI DAERAH (PAD)					Rp49.991.000
	[-] Belanja Lembur					Rp49.991.000
	Uang Lembur Spesifikasi: Golongan II	14 Orang / Jam	Orang / Jam	Rp24.000	0%	Rp336.000
	Uang Lembur Spesifikasi: Golongan III	1229 Orang / Jam	Orang / Jam	Rp30.000	0%	Rp36.870.000
	Uang Lembur Spesifikasi: Golongan I/Non PNS	43 Orang / Jam	Orang / Jam	Rp18.000	0%	Rp774.000
	Uang Lembur Spesifikasi: Golongan IV	236 Orang / Jam	Orang / Jam	Rp36.000	0%	Rp8.496.000
	Uang Makan Lembur Spesifikasi: Golongan I dan II/Non PNS	38 Orang / Hari	Orang / Hari	Rp35.000	0%	Rp1.330.000
	Uang Makan Lembur Spesifikasi: Golongan III	38 Orang / Hari	Orang / Hari	Rp37.000	0%	Rp1.406.000
	Uang Makan Lembur Spesifikasi: Golongan IV	19 Orang / Hari	Orang / Hari	Rp41.000	0%	Rp779.000
Jumlah Anggaran Sub Kegiatan						Rp97.491.000

Rencana Realisasi Belanja per Bulan*) (Rp)	
Januari	Rp0
Februari	Rp0
Maret	Rp24.995.500
April	Rp0
Mei	Rp0
Juni	Rp0
Juli	Rp0
Agustus	Rp0
September	Rp24.995.500
Oktober	Rp0
November	Rp47.500.000
Desember	Rp0
Jumlah	Rp97.491.000

Sungguminasa, tanggal 29 Desember 2023
Kepala SKPD

Indra wahyudi yusu, SE., M.Adm. SDA
NIP: 197703132010011011

Mengesahkan,
PPKD

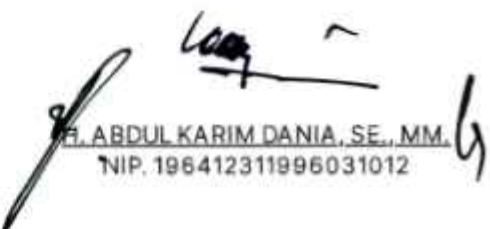
H. ABDUL KARIM DANIA, SE., MM.
NIP. 196412311996031012

Pembahasan

Tanggal :				
Catatan :				
1.				
2.				
dst.				
Tim Anggaran Pemerintah Daerah				
No.	Nama	NIP	Jabatan	Tanda Tangan
1.	H. ABD. KARIM DANIA, SE., MM.	196412311996031012	Pj. SEKERTARIS DAERAH	
2.	SUJJADAN, S.STP., M.SI	197706141995111001	KEPALA BAPPEDA	
3.	INDRA WAHYUDI YUSUF, SE., M.Adm.SDA.	197703132010011011	KEPALA BAPENDA	
4.	H. ABD. KARIM DANIA, SE., MM.	196412311996031012	KEPALA BPKD	

DOKUMEN PELAKSANAAN ANGGARAN SATUAN KERJA PERANGKAT DAERAH		FORMULIR DPA RINCIAN BELANJA SKPD				
KABUPATEN GOWA TAHUN ANGGARAN 2024						
Nomor DPA : DPA/A.1/5.02.0.00.0.00.03.0000/001/2024						
Urusan Pemerintahan : 5 - UNSUR PENUNJANG URUSAN PEMERINTAHAN						
Bidang Urusan : 5.02 - KEUANGAN						
Program : 5.02.04 - PROGRAM PENGELOLAAN PENDAPATAN DAERAH						
Kegiatan : 5.02.04.2.01 - KEGIATAN PENGELOLAAN PENDAPATAN DAERAH						
Organisasi : 5.02.0.00.0.00.03.0000 - Badan Pendapatan Daerah						
Unit : 5.02.0.00.0.00.03.0000 - Badan Pendapatan Daerah						
Alokasi Tahun -1 : Rp0						
Alokasi Tahun : Rp76.497.000						
Alokasi Tahun + 1 : Rp80.000.000						
Indikator dan Tolak Ukur Kinerja Kegiatan						
Indikator	Tolak Ukur Kerja				Target Kinerja	
Capaian Kegiatan	<ul style="list-style-type: none"> • Persentase wajib pajak yang memenuhi kewajiban pajaknya tepat waktu • Indeks Kepuasan Wajib Pajak terhadap Pelayanan PBB-P2 dan BPHTB • Persentase Realisasi Penerimaan Pajak terhadap Potensi Pajak Daerah • Persentase peninjauan lokasi objek pajak terhadap total pemohon BPHTB 				<ul style="list-style-type: none"> • 96.80 % • 95.00 % • 100 % • 12.55 % 	
Masukan	Dana Yang Dibutuhkan				Rp76.497.000	
Keluaran	Jumlah Laporan Hasil Pengolahan, Pemeliharaan, dan Pelaporan Basis Data Pajak Daerah				12 Laporan	
Hasil	<ul style="list-style-type: none"> Persentase Penyelenggaraan Penagihan Pajak Daerah • Persentase Penyelenggaraan Pengawasan Pajak Daerah • Persentase Penyelenggaraan Pelayanan Pendapatan Daerah • Persentase Penyelenggaraan Perencanaan Potensi Pajak Daerah 				<ul style="list-style-type: none"> 20 % • 20 % • 20 % • 20 % 	
Sub Kegiatan : 5.02.04.2.01.0006 - Pengolahan, Pemeliharaan, dan Pelaporan Basis Data Pajak Daerah						
Sumber Pendanaan : PENDAPATAN ASLI DAERAH (PAD)						
Lokasi : Kab. Gowa, Semua Kecamatan, Semua Kelurahan						
Keluaran Sub Kegiatan : Jumlah Laporan Hasil Pengolahan, Pemeliharaan, dan Pelaporan Basis Data Pajak Daerah						
Waktu Pelaksanaan : Mulai Januari Sampai Desember						
Keterangan :						
Kode Rekening	Uraian	Rincian Perhitungan				Jumlah (Rp)
		Koefisien / Volume	Satuan	Harga	PPN	
5	BELANJA DAERAH					Rp76.497.000
5.1	BELANJA OPERASI					Rp76.497.000
5.1.02	Belanja Barang dan Jasa					Rp76.497.000
5.1.02.01	Belanja Barang					Rp26.506.000
5.1.02.01.01	Belanja Barang Pakai Habis					Rp26.506.000
5.1.02.01.01.0026	Belanja Alat/Bahan untuk Kegiatan Kantor- Bahan Cetak					Rp7.976.000
	[#] Penggandaan Laporan Administrasi BPHTB Sumber Dana: PENDAPATAN ASLI DAERAH (PAD)					Rp7.976.000
	[-] Penggandaan Laporan Administrasi BPHTB					Rp7.976.000

Kode Rekening	Uraian	Rincian Perhitungan				Jumlah (Rp)
		Koefisien / Volume	Satuan	Harga	PPN	
	Foto Copy Per-Lembar Spesifikasi: Kertas F4 (Folio) 70Gsm	11865 Lembar	Lembar	Rp400	0%	Rp4.746.000
	Jilid Antero Laminating Spesifikasi: Cover Biasa Ukuran F4 (Folio) 250 s/d 500	45 Buah	Buah	Rp50.000	0%	Rp2.250.000
	Jilid Lakban Spesifikasi: Cover Biasa Ukuran F4 (Folio) 250 s/d 500	35 Buah	Buah	Rp28.000	0%	Rp980.000
5.1.02.01.01.0035	Belanja Alat/Bahan untuk Kegiatan Kantor- Suvenir/Cendera Mata					Rp18.530.000
	[#] Pengadaan Penghargaan Pengelola PAD Sumber Dana: PENDAPATAN ASLI DAERAH (PAD)					Rp18.530.000
	[-] Belanja Alat/Bahan untuk Kegiatan Kantor- Suvenir/Cendera Mata					Rp18.530.000
	Souvenir Spesifikasi: Cetak souvenir/ penghargaan	109 Lembar	Lembar	Rp170.000	0%	Rp18.530.000
5.1.02.02	Belanja Jasa					Rp49.991.000
5.1.02.02.01	Belanja Jasa Kantor					Rp49.991.000
5.1.02.02.01.0071	Belanja Lembur					Rp49.991.000
	[#] Belanja Lembur Sumber Dana: PENDAPATAN ASLI DAERAH (PAD)					Rp49.991.000
	[-] Belanja Lembur					Rp49.991.000
	Uang Lembur Spesifikasi: Golongan II	14 Orang / Jam	Orang / Jam	Rp24.000	0%	Rp336.000
	Uang Lembur Spesifikasi: Golongan III	1229 Orang / Jam	Orang / Jam	Rp30.000	0%	Rp36.870.000
	Uang Lembur Spesifikasi: Golongan I/Non PNS	43 Orang / Jam	Orang / Jam	Rp18.000	0%	Rp774.000
	Uang Lembur Spesifikasi: Golongan IV	236 Orang / Jam	Orang / Jam	Rp36.000	0%	Rp8.496.000
	Uang Makan Lembur Spesifikasi: Golongan I dan II/Non PNS	38 Orang / Hari	Orang / Hari	Rp35.000	0%	Rp1.330.000
	Uang Makan Lembur Spesifikasi: Golongan III	38 Orang / Hari	Orang / Hari	Rp37.000	0%	Rp1.406.000
	Uang Makan Lembur Spesifikasi: Golongan IV	19 Orang / Hari	Orang / Hari	Rp41.000	0%	Rp779.000
Jumlah Anggaran Sub Kegiatan						Rp76.497.000

Rencana Realisasi Belanja per Bulan*) (Rp)	
Januari	Rp0
Februari	Rp24.995.500
Maret	Rp7.976.000
April	Rp0
Mei	Rp0
Juni	Rp0
Juli	Rp0
Agustus	Rp24.995.500
September	Rp0
Oktober	Rp18.530.000
November	Rp0
Desember	Rp0
Jumlah	Rp76.497.000

Sungguminasa, tanggal 29 Desember 2023
Kepala SKPD

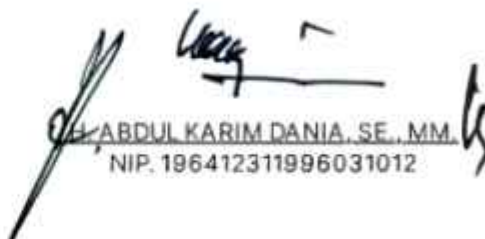

Indra wahyudi Yusuf, SE., M.Adm. SDA
NIP: 197703132010011011

Mengesahkan,
PPKD

H. ABDUL KARIM DANIA, SE., MM.
NIP. 196412311996031012

Pembahasan	
Tanggal	:
Catatan	:
1.	
2.	
dst.	

Tim Anggaran Pemerintah Daerah

No.	Nama	NIP	Jabatan	Tanda Tangan
1.	H. ABD. KARIM DANIA, SE., MM.	196412311996031012	Pj. SEKERTARIS DAERAH	
2.	SUJJADAN, S.STP., M.Si.	197706141995111001	KEPALA BAPPEDA	
3.	INDRA WAHYUDI YUSUF, SE., M.Adm.SDA.	197703132010011011	KEPALA BAPENDA	
4.	H. ABD. KARIM DANIA, SE., MM.	196412311996031012	KEPALA BPKD	

DOKUMEN PELAKSANAAN ANGGARAN SATUAN KERJA PERANGKAT DAERAH		FORMULIR DPA RINCIAN BELANJA SKPD				
KABUPATEN GOWA TAHUN ANGGARAN 2024						
Nomor DPA : DPA/A.1/5.02.0.00.0.00.03.0000/001/2024						
Urusan Pemerintahan : 5 - UNSUR PENUNJANG URUSAN PEMERINTAHAN						
Bidang Urusan : 5.02 - KEUANGAN						
Program : 5.02.04 - PROGRAM PENGELOLAAN PENDAPATAN DAERAH						
Kegiatan : 5.02.04.2.01 - KEGIATAN PENGELOLAAN PENDAPATAN DAERAH						
Organisasi : 5.02.0.00.0.00.03.0000 - Badan Pendapatan Daerah						
Unit : 5.02.0.00.0.00.03.0000 - Badan Pendapatan Daerah						
Alokasi Tahun -1 : Rp0						
Alokasi Tahun : Rp1.007.141.200						
Alokasi Tahun + 1 : Rp1.000.000.000						
Indikator dan Tolak Ukur Kinerja Kegiatan						
Indikator	Tolak Ukur Kerja				Target Kinerja	
Capaian Kegiatan	<ul style="list-style-type: none"> • Persentase wajib pajak yang memenuhi kewajiban pajaknya tepat waktu • Indeks Kepuasan Wajib Pajak terhadap Pelayanan PBB-P2 dan BPHTB • Persentase Realisasi Penerimaan Pajak terhadap Potensi Pajak Daerah • Persentase peninjauan lokasi objek pajak terhadap total pemohon BPHTB 				<ul style="list-style-type: none"> • 96.80 % • 95.00 % • 100 % • 12.55 % 	
Masukan	Dana Yang Dibutuhkan				Rp1.007.141.200	
Keluaran	Jumlah Dokumen Hasil Pelaksanaan Penagihan Pajak Daerah				10 Dokumen	
Hasil	<ul style="list-style-type: none"> Persentase Penyelenggaraan Penagihan Pajak Daerah • Persentase Penyelenggaraan Pengawasan Pajak Daerah • Persentase Penyelenggaraan Pelayanan Pendapatan Daerah • Persentase Penyelenggaraan Perencanaan Potensi Pajak Daerah 				<ul style="list-style-type: none"> 20 % • 20 % • 20 % • 20 % 	
Sub Kegiatan : 5.02.04.2.01.0011 - Penagihan Pajak Daerah						
Sumber Pendanaan : PENDAPATAN ASLI DAERAH (PAD)						
Lokasi : Kab. Gowa, Semua Kecamatan, Semua Kelurahan						
Keluaran Sub Kegiatan : Jumlah Dokumen Hasil Pelaksanaan Penagihan Pajak Daerah						
Waktu Pelaksanaan : Mulai Januari Sampai Desember						
Keterangan :						
Kode Rekening	Uraian	Rincian Perhitungan				Jumlah (Rp)
		Koefisien / Volume	Satuan	Harga	PPN	
5	BELANJA DAERAH					Rp1.007.141.200
5.1	BELANJA OPERASI					Rp1.007.141.200
5.1.02	Belanja Barang dan Jasa					Rp1.007.141.200
5.1.02.01	Belanja Barang					Rp53.087.200
5.1.02.01.01	Belanja Barang Pakai Habis					Rp53.087.200
5.1.02.01.01.0026	Belanja Alat/Bahan untuk Kegiatan Kantor- Bahan Cetak					Rp21.637.200
	[#] Pengadaan Media Penagihan PBB-P2 Sumber Dana: PENDAPATAN ASLI DAERAH (PAD)					Rp14.600.000
	[-] Banner PBB-P2					Rp14.600.000

Kode Rekening	Uraian	Rincian Perhitungan				Jumlah (Rp)
		Koefisien / Volume	Satuan	Harga	PPN	
	X BANNER PAJAK Spesifikasi: X Banner Albatros, ukuran 60 x 160 cm, kerangka Y banner berbentuk aluminium	73 Buah	Buah	Rp200.000	0%	Rp14.600.000
	[#] Penggandaan Laporan Penagihan Wajib Pajak Sumber Dana: PENDAPATAN ASLI DAERAH (PAD)					Rp7.037.200
	[-] Penggandaan Laporan Penagihan Wajib Pajak					Rp7.037.200
	Foto Copy Per-Lembar Spesifikasi: Kertas F4 (Folio) 70Gsm	8818 Lembar	Lembar	Rp400	0%	Rp3.527.200
	Jilid Antero Laminating Spesifikasi: Cover Biasa Ukuran F4 (Folio) 250 s/d 500	45 Buah	Buah	Rp50.000	0%	Rp2.250.000
	Jilid Lakban Spesifikasi: Cover Biasa Ukuran F4 (Folio) 250 s/d 500	45 Buah	Buah	Rp28.000	0%	Rp1.260.000
5.1.02.01.01.0035	Belanja Alat/Bahan untuk Kegiatan Kantor- Suvenir/Cendera Mata					Rp31.450.000
	[#] Belanja Alat/Bahan untuk Kegiatan Kantor- Suvenir/Cendera Mata Sumber Dana: PENDAPATAN ASLI DAERAH (PAD)					Rp31.450.000
	[-] Belanja Alat/Bahan untuk Kegiatan Kantor- Suvenir/Cendera Mata					Rp31.450.000
	Souvenir Spesifikasi: Cetak souvenir/ penghargaan	185 Buah	Lembar	Rp170.000	0%	Rp31.450.000
5.1.02.02	Belanja Jasa					Rp954.054.000
5.1.02.02.01	Belanja Jasa Kantor					Rp954.054.000
5.1.02.02.01.0026	Belanja Jasa Tenaga Administrasi					Rp954.054.000
	[#] Belanja Jasa Kantor Sumber Dana: PENDAPATAN ASLI DAERAH (PAD)					Rp954.054.000
	[-] Honorarium Koordinator Lapangan Pajak Daerah					Rp68.000.000
	Jasa Tenaga Non ASN Spesifikasi: Honorarium Non ASN	1360 Orang / Jam	Orang / Jam	Rp50.000	0%	Rp68.000.000
	[-] Pendistribusi dan Penagihan SPPT PBB-P2					Rp886.054.000
	Jasa Pendistribusian dan Penagihan Spesifikasi: SPPT PBB - P2	443027 Orang / Jam	Lembar	Rp2.000	0%	Rp886.054.000
Jumlah Anggaran Sub Kegiatan						Rp1.007.141.200

Rencana Realisasi Belanja per Bulan*) (Rp)	
Januari	Rp0
Februari	Rp15.772.000
Maret	Rp98.450.000
April	Rp108.122.000
Mei	Rp106.950.000
Juni	Rp108.122.000
Juli	Rp106.950.000
Agustus	Rp108.122.000
September	Rp106.950.000
Oktober	Rp139.572.500
November	Rp106.954.000
Desember	Rp1.176.700
Jumlah	Rp1.007.141.200

Sungguminasa, tanggal 29 Desember 2023
Kepala SKPD

Indra wahyudi Yusuf, SE., M.Adm. SDA
NIP: 197703132010011011

Mengesahkan,
PPKD

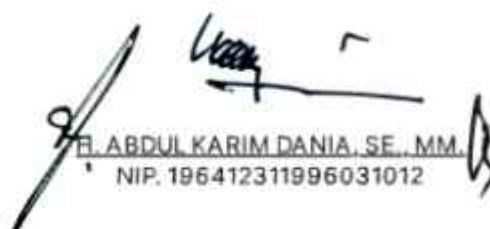
H. ABDUL KARIM DANIA, SE., MM.
NIP. 196412311996031012

Pembahasan

Tanggal :

Catatan :

1.

2.

dst.

Tim Anggaran Pemerintah Daerah

No.	Nama	NIP	Jabatan	Tanda Tangan
1.	H. ABD. KARIM DANIA, SE., MM.	196412311996031012	Pj. SEKERTARIS DAERAH	
2.	SUJJADAN, S.STP., M.Si.	197706141995111001	KEPALA BAPPEDA	
3.	INDRA WAHYUDI YUSUF, SE., M.Adm.SDA.	197703132010011011	KEPALA BAPENDA	
4.	H. ABD. KARIM DANIA, SE., MM.	196412311996031012	KEPALA BPKD	